

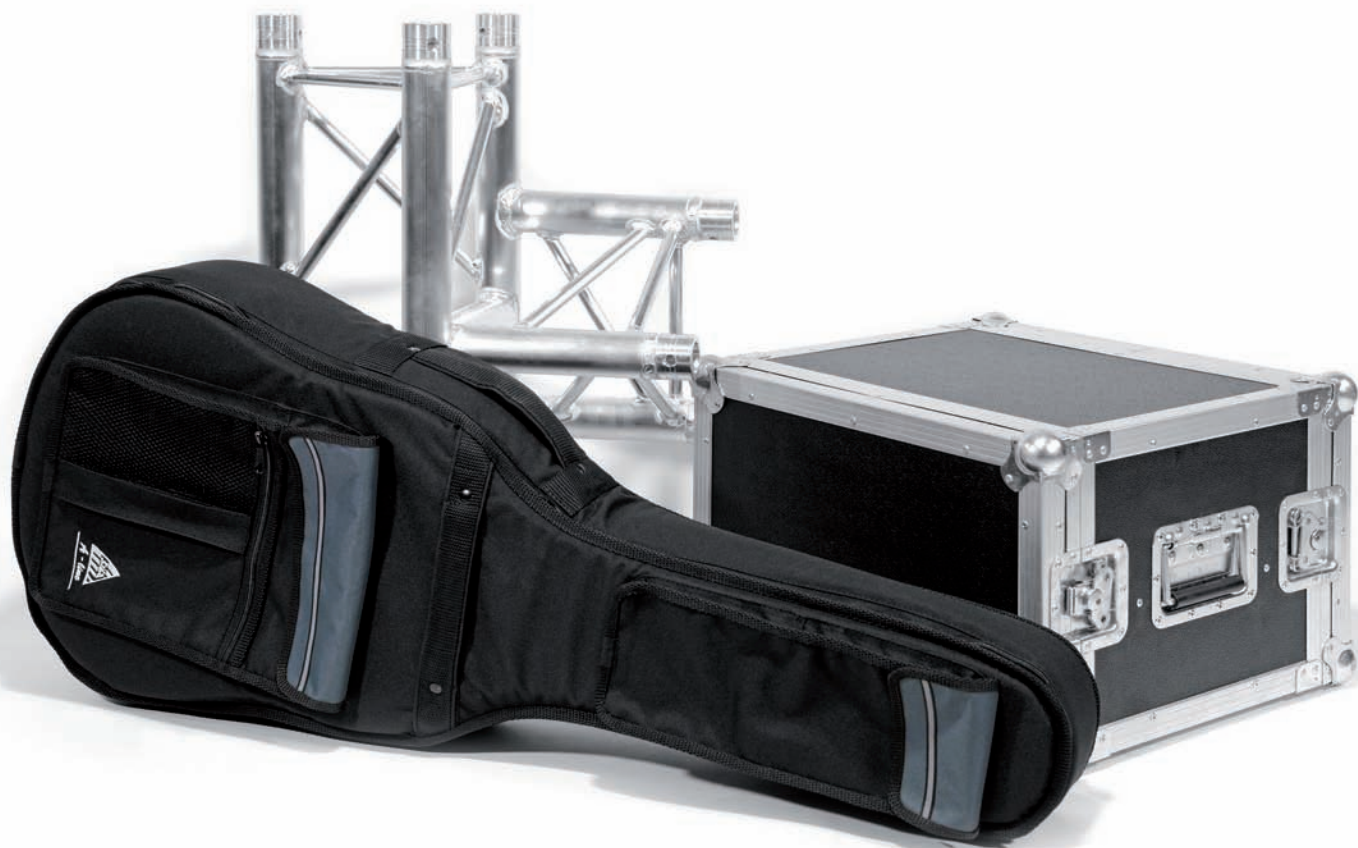

ŠIBA

POUZDRA A PŘÍSLUŠENSTVÍ NA HUDEBNÍ NÁSTROJE — PÓDIOVÉ SYSTÉMY —

CASES AND ACCESSORIES FOR MUSICAL INSTRUMENTS - STAGE TECHNOLOGIES
TASCHEN UND ZUBEHÖR FÜR MUSIKINSTRUMENTE - BÜHNENSYSTEME



www.siba.cz



POUZDRA A PŘÍSLUŠENSTVÍ NA HUDEBNÍ NÁSTROJE PÓDIOVÉ SYSTÉMY

Firma ŠIBA s.r.o. vznikla na sklonku roku 1989 jako malá soukromá dílna, z níž se postupem let stala firma s několika desítkami zaměstnanců a v současné době je to jedna z největších firem svého druhu v České republice.

Výrobní sortiment je zaměřen zejména na výrobu obalů a příslušenství na hudební nástroje, ale i na oblast všech ostatních odvětví služeb a průmyslu, kde jsou potřeba manipulační obaly.

Sortiment šitých gig bagů, pevných dřevěných a plastových pouzder, transportních flightcases je doplněn o 19" rackové příslušenství, kabelové bubny, držáky, studiový nábytek a mnoho dalších výrobků.

V neposlední řadě i o luxusní „Custom collection“ - pevných kožených pouzder na hudební nástroje.

V oblasti pódíí, jevišť, tribun, studiové a divadelní technologie se specializujeme na veškeré mechanické vybavení divadel, koncertních sálů, sportovních a kulturních prostor. V naší výrobní nabídce naleznete pódia, hlediště, sedací nábytek, studiový nábytek, ale i ostatní vybavení zcela podle individuálních požadavků zákazníka.

Škála těchto výrobků není konečná a jsme schopni aktuálně reagovat na přání našich zákazníků i v menších množstvích, či individuální zakázkové výrobě.



CASES AND ACCESSORIES FOR MUSICAL INSTRUMENTS STAGE TECHNOLOGIES

ŠIBA INC. was established in late 1989 as a small private workshop. Over the years it has developed into a company with dozens of employees and today it is one of the major companies specialising in this field in the Czech Republic.

Our range of products includes cases and equipment for musical instruments. Furthermore, we focus on other services where our transport cases are needed. We can offer sewn Gig bags, solid wooden or plastic cases, transport flightcases, 19" Rack equipment, cable drums, holders, studio furniture and a variety of other products. Finally, we also offer a luxurious "Custom Series" of solid leather instrument cases.

In the field of stages, auditoriums, studio and theatre technologies, we specialise in all sorts of mechanical equipment for theatres, concert halls, sporting and cultural facilities. We can supply stages, platforms, seating furniture and auditorium equipment as well as other accessories according to individual requirements.

Range of our products is not limited and we are able to meet specific needs and wishes of our customers, such as small orders or individual custom production.



TASCHEN UND ZUBEHÖR FÜR MUSIKINSTRUMENTE BÜHNENSYSTEME

Die Firma ŠIBA GMBH. entstand Ende 1989 als eine kleine Privatwerkstatt, aus welcher im Laufe der Zeit ein Unternehmen mit einigen Dutzend Mitarbeitern wurde. Zur Zeit ist sie eine der größten Firmen ihrer Art in der Tschechischen Republik.

Das Produktionssortiment spezialisiert sich sowohl auf die Herstellung von Musikinstrumentenhüllen und Zubehör als auch auf den Bereich aller anderen Branchen, in denen Schutzverpackungen aller Art notwendig sind. Das Sortiment von genähten Gigbags, festen Hüllen aus Holz und Kunststoff und Transport-Flightcases wird durch 19" Rack-Zubehör, Kabeltrommeln, Halter, Studiomöbel und vielen anderen Erzeugnissen ergänzt. Außerdem bieten wir auch die luxuriöse „Custom - Serie“ an feste Lederhülle für Musikinstrumente.

Im Bereich von Klein und Großbühnen, Tribünen, Studio und Theater-Technologie spezialisieren wir uns auf alle mechanische Ausstattung der Theater, Konzertsäle und weiteren Sport und Kulturräume. In unserem Produktangebot finden Sie sowohl Kleinbühnen, Zuschauerräume und Sitzmöbel als auch Ausstattung, die Ihren Individualwünschen voll und ganz angepasst wird.

Unsere Produktpalette ist nicht beschränkt. Wir sind imstande weitere Kundenwünsche zu berücksichtigen - kleine Anzahl der Produkte oder individuelle Sonderanfertigungen.



Akustická kytara classic economy
Acoustic guitar classical economy
Konzertgitarre economy
CHDM 2 / green line

Akustická kytara jumbo economy
Western guitar economy
Westergitarre economy
CHDM 1 / green line



bez polstrování, without foam padding, ohne Schaumstoffpolsterung

Velikost / Size / Größe	4/4
Váha / Weight / Gewicht	0,5 kg

Akustická kytara classic
Classical guitar
Konzertgitarre
AC

Akustická kytara classic economy
Acoustic guitar classical economy
Konzertgitarre economy
ACE

Akustická kytara jumbo
Western guitar
Westergitarre
AJ

Akustická kytara jumbo economy
Western guitar economy
Westergitarre economy
AJE



bez polstrování, without foam padding, ohne Schaumstoffpolsterung

Velikost / Size / Größe	4/4	7/8	3/4	1/2	1/8
Váha / Weight / Gewicht	0,5 kg	0,5 kg	0,4 kg	0,3 kg	0,3 kg

Akustická kytara classic
Acoustic guitar classical
Konzertgitarre
CH 116-46 A / green line

Akustická kytara jumbo
Western guitar jumbo
Westergitarre jumbo
CH 116-28 B / green line



polstrování, foam padding, Schaumstoffpolsterung - 5 mm

Velikost / Size / Größe	4/4
Váha / Weight / Gewicht	0,8 kg

Akustická kytara classic „Superior“
Acoustic guitar classical "Superior"
Konzertgitarre „Superior“
AC 10



polstrování, foam padding, Schaumstoffpolsterung - 10 mm

Velikost / Size / Größe	4/4	7/8	3/4	1/2	1/8
Váha / Weight / Gewicht	1 kg	0,8 kg	0,7 kg	0,6 kg	0,5 kg

Westernová kytara jumbo „Superior“
Western guitar jumbo "Superior"
Westergitarre Jumbo „Superior“
AJ 10

Akustická kytara 12 strun „Superior“
Acoustic guitar 12 strings "Superior"
Konzertgitarre 12 Saiten „Superior“
AL 10



polstrování, foam padding, Schaumstoffpolsterung - 10 mm

Velikost / Size / Größe	4/4
Váha / Weight / Gewicht	1 kg

Banjo 5 strun „Superior“
Banjo 5 strings "Superior"
Banjo 5 Saiten „Superior“
BJ 10



polstrování, foam padding, Schaumstoffpolsterung - 10 mm

Velikost / Size / Größe	4/4
Váha / Weight / Gewicht	0,7 kg





Elektrická kytara „Superior“

Electric guitar "Superior"
E-Gitarre „Superior“
EG 10



polstrování, foam padding, Schaumstoffpolsterung - 10mm

Velikost / Size / Größe	4/4
Váha / Weight / Gewicht	1 kg

Kytara classic

Classical guitar
Konzertgitarre
CH 116-103 C / silver line

Kytara jumbo

Western guitar
Westergitarre
CH 116-103 W / silver line

Elektrická basová kytara

Electric bass guitar
E-Bassgitarre
CH 116-103 B / silver line

Elektrická kytara

Electric guitar
E-Gitarre
CH 116-103 G / silver line



polstrování, foam padding, Schaumstoffpolsterung - 25 mm

Velikost / Size / Größe	4/4
Váha / Weight / Gewicht	1,6 kg

Elektrická kytara

Electric guitar
E-Gitarre
EG 10-Alex

Elektrická basová kytara

Electric bass guitar
E-Bassgitarre
BG 10-Alex



polstrování, foam padding, Schaumstoffpolsterung - 10 mm

Velikost / Size / Größe	4/4
Váha / Weight / Gewicht	0,9 kg

Multiobal na elektrickou kytaru, klasickou kytaru a mandolinu

Multi gig bag for electric guitar, classical guitar and mandolin
Multi Tasche für E-Gitarre, Konzertgitarre und Mandoline
EG, AC, MA



polstrování, foam padding, Schaumstoffpolsterung - 10 mm

Velikost / Size / Größe	zakázková výroba custom production / Sonderanfertigung
-------------------------	---

Obal na notový stojan

Music stand cover
Notenpulttasche
TS

Taška na noty

Sheet music bag
Notentasche
TN

Řemen na akustickou kytaru

Classical guitar strap
Konzertgitarrengurt
GSA

Řemen na elektrickou kytaru

Electric guitar strap
Gitarrengurt für E-Gitarre
GSE



bez polstrování, without foam padding, ohne Schaumstoffpolsterung

ŠITÁ POUZDRA

GIG BAGS

TASCHEN FÜR MUSIKINSTRUMENTE



Akustická kytara „Classic“

Acoustic guitar „Classic“
Akustische Gitarre „Classic“
AC 30A / A line



polstrování, foam padding, Schaumstoffpolsterung - sandwich 30 mm

Velikost / Size / Größe	4/4
Váha / Weight / Gewicht	2,3 kg

Akustická kytara „Jumbo“

Acoustic guitar „Jumbo“
Akustische Gitarre „Jumbo“
AJ 30A / A line



polstrování, foam padding, Schaumstoffpolsterung - sandwich 30 mm

Velikost / Size / Größe	4/4
Váha / Weight / Gewicht	2,3 kg

Akustická kytara - 12 strun

Classical guitar - 12 strings
Konzertgitarre - 12 Saiten
AL 30A / A line



polstrování, foam padding, Schaumstoffpolsterung - sandwich 30 mm

Velikost / Size / Größe	4/4
Váha / Weight / Gewicht	2,3 kg

Elektrická kytara

Electric guitar
E-Gitarre
EG 30A / A line



polstrování, foam padding, Schaumstoffpolsterung - sandwich 30 mm

Velikost / Size / Größe	4/4
Váha / Weight / Gewicht	2 kg

Elektrická basová kytara

Electric bass guitar
E-Bassgitarre
BG 30A / A line



polstrování, foam padding, Schaumstoffpolsterung - sandwich 30 mm

Velikost / Size / Größe	4/4
Váha / Weight / Gewicht	2,1 kg

Banjo

Banjo
Banjo
BJ 30A / A line



polstrování, foam padding, Schaumstoffpolsterung - sandwich 30 mm

Velikost / Size / Größe	4/4
Váha / Weight / Gewicht	1,8 kg



ŠITÁ POUZDRA

GIG BAGS

TASCHEN FÜR MUSIKINSTRUMENTE



Violoncello

Violoncello
Violoncello
CE 101



polstrování, foam padding, Schaumstoffpolsterung - 10 mm

Velikost / Size / Größe	1/2	3/4	4/4
Váha / Weight / Gewicht	1,1 kg	1,3 kg	1,5 kg

Violoncello

Violoncello
Violoncello
CE 30A / A line



polstrování, foam padding, Schaumstoffpolsterung - sandwich 30 mm

Velikost / Size / Größe	4/4
Váha / Weight / Gewicht	3 kg

Kontrabas

Double bass
Kontrabass
DB 101 - 3/4
DB 102 - 4/4



polstrování, foam padding, Schaumstoffpolsterung - 10 mm

Velikost / Size / Größe	3/4	4/4
Váha / Weight / Gewicht	3,2 kg	3,4 kg

Kontrabas

Double bass
Kontrabass
DB 30A / A line



polstrování, foam padding, Schaumstoffpolsterung - sandwich 30 mm

Velikost / Size / Größe	3/4
Váha / Weight / Gewicht	7 kg

Elektrické violoncello

Electric violoncello
E-Violoncello
CEE 10



polstrování, foam padding, Schaumstoffpolsterung - 20 mm

Velikost / Size / Größe	4/4
Váha / Weight / Gewicht	1,4 kg

Elektrický kontrabas

Electric double bass
E-Kontrabass
DBE 10

Elektrické violoncello

Electric violoncello
E-Violoncello
CEE 11



polstrování, foam padding, Schaumstoffpolsterung - 25 mm

Velikost / Size / Größe	4/4
Váha / Weight / Gewicht	1,5 kg



ŠITÁ POUZDRA

GIG BAGS

TASCHEN FÜR MUSIKINSTRUMENTE



Mandolína - A

Mandolin - A
Mandoline - A
MA 10 A



Mandolína - F

Mandolin - F
Mandoline - F
MA 10 F

polstrování, foam padding, Schaumstoffpolsterung - 10 mm

Velikost / Size / Größe	4/4
Váha / Weight / Gewicht	0,8 kg

Mandolína - I

Mandolin - I
Mandoline - I
MA 10 I



polstrování, foam padding, Schaumstoffpolsterung - 10 mm

Velikost / Size / Größe	4/4
Váha / Weight / Gewicht	0,8 kg

Smyčec houslový

Bow - violin
Bogen - Geige
VL 200

Smyčec violoncellový

Bow - violoncello
Bogen - Violoncello
CE 200

Smyčec basový

Bow - double bass
Bogen - Kontrabass
DB 200



polstrování, foam padding, Schaumstoffpolsterung - sandwich 10 mm

Velikost / Size / Größe	4/4
Váha / Weight / Gewicht	0,3 kg

Housle 4/4

Violin 4/4
Geige 4/4
VL 201 S

Housle 1/4

Violin 1/4
Geige 1/4
VL 204 S



polstrování, foam padding, Schaumstoffpolsterung - 10 mm

Velikost / Size / Größe	4/4	3/4	1/2	1/4	1/8
Váha / Weight / Gewicht	1 kg	1 kg	0,8 kg	0,8 kg	0,8 kg

Didgeridoo

Didgeridoo
Didgeridoo
DID 10



polstrování, foam padding, Schaumstoffpolsterung - 10 mm

Velikost / Size / Größe	4/4
Váha / Weight / Gewicht	0,8 kg

Harfa / Cemballo „Custom“

Gig bag for harp / cemballo "Custom"
Tasche für Harfe / Cemballo „Custom“
Z 103



polstrování, foam padding, Schaumstoffpolsterung - sandwich 20 mm

Velikost / Size / Größe	4/4
Váha / Weight / Gewicht	1,8 kg



ŠITÁ POUZDRA

GIG BAGS

TASCHEN FÜR MUSIKINSTRUMENTE



Pouzdro na klávesy

Gig bag for keyboard
Koffer für Keyboard
KB



polstrování, foam padding, Schaumstoffpolsterung - 20 mm

Velikost / Size / Größe	dle nástroje / by keyboard / nach Keyboard
Váha / Weight / Gewicht	cca 2,2 kg

Obal na klávesy

Cover for keyboard
Hülle für Keyboard



polstrování, foam padding, Schaumstoffpolsterung - 10 mm

Velikost / Size / Größe	dle nástroje / by keyboard / nach Keyboard
Váha / Weight / Gewicht	cca 0,5 kg

Akordeon

Accordion
Akkordeon
ACC 10



polstrování, foam padding, Schaumstoffpolsterung - 10 mm

Velikost / Size / Größe	34 x 43 x 19 cm
Váha / Weight / Gewicht	1,8 kg

Akordeon

Accordion
Akkordeon
ACC 20



polstrování, foam padding, Schaumstoffpolsterung - sandwich 20 mm

Velikost / Size / Größe	32 x 20 x 28 cm
Váha / Weight / Gewicht	1,6 kg

Akordeon „Super“

Accordion „Super“
Akkordeon „Super“
ACC 30



polstrování, foam, Schaum - 30 mm

Velikost / Size / Größe	42 x 41 x 23 cm
Váha / Weight / Gewicht	2,2 kg

Bubny sestava-zakázka

Custom drum set
Trommeln - Zusammenstellung - Auftrag
Z 104



polstrování, foam padding, Schaumstoffpolsterung - sandwich 20-30 mm

Velikost / Size / Größe	ø 33	ø 45	ø 55	ø 65	ø 100
Váha / Weight / Gewicht	1,1 kg	1,3 kg	1,6 kg	1,7 kg	2 kg





Tom 36 x 31 cm

Tom
Tom
DRT 12

Tom 38 x 33 cm

Tom
Tom
DRT 13

Malý bubínek 42 x 20 cm

Snare drum
Kleine Trommel
DRS 14/1

Malý bubínek 42 x 17 cm

Snare drum
Kleine Trommel
DRS 14/2

Basový buben 58 x 52 cm

Bass drum
Größe Basstrommel
DRB 20



polstrování, foam padding, Schaumstoffpolsterung - sandwich 10 mm

Velikost / Size / Größe	36 x 31 cm	38 x 33 cm	42 x 20 cm	42 x 17 cm	58 x 52 cm
Váha / Weight / Gewicht	1,15 kg	1,25 kg	1,15 kg	1,15 kg	2,3 kg

Kotel 43 x 47 cm

Floor Tom
Bodentom
DRF 14



polstrování, foam padding, Schaumstoffpolsterung - sandwich 10 mm

Velikost / Size / Größe	43 x 47 cm
Váha / Weight / Gewicht	1,9 kg

Obal na činely 22"

Bag for cymbals 22"
Tasche für Zimbeln 22"
CB 10



polstrování, foam padding, Schaumstoffpolsterung - 10 mm

Velikost / Size / Größe	20"	22"	24"
Váha / Weight / Gewicht	0,8 kg	0,8 kg	0,8 kg

Obal na 6 činelů s vnější kapsou

Bag for 6 cymbals with with outside pocket
Tasche für 6 Zimbeln mit Außentasche
CB 102



polstrování, foam padding, Schaumstoffpolsterung - sandwich 10 mm

Velikost / Size / Größe	20"	22"	24"
Váha / Weight / Gewicht	1,7 kg	1,7 kg	1,7 kg

Činely

Cymbals
Zimbeln
CB 30A / A line



polstrování, foam padding, Schaumstoffpolsterung - sandwich 30 mm

Velikost / Size / Größe	20"	22"	24"
Váha / Weight / Gewicht	1,2 kg	1,2 kg	1,2 kg



ŠITÁ POUZDRA

GIG BAGS

TASCHEN FÜR MUSIKINSTRUMENTE



Djembe

Djembe
Djembe
DPD



DPD 1 - 36 x 64 cm
DPD 2 - 40 x 64 cm
DPD 3 - 42 x 68 cm
DPD 4 - 46 x 70 cm

polstrování, foam padding, Schaumstoffpolsterung - 20 mm

Velikost / Size / Größe	DPD 1	DPD 2	DPD 3	DPD 4
Váha / Weight / Gewicht	1,4 kg	1,6 kg	1,8 kg	1,9 kg

Djembe / kolečka

Djemben / wheels
Djemben / Rollen
DPD 90



polstrování, foam padding, Schaumstoffpolsterung - 20 mm

Velikost / Size / Größe	46 x 70 cm
Váha / Weight / Gewicht	5 kg

Kongo

Conga
Konga
DPC



DPC 1 - 42 x 80 cm
DPC 2 - 44 x 80 cm
DPC 3 - 48 x 80 cm

polstrování, foam padding, Schaumstoffpolsterung - 20 mm

Velikost / Size / Größe	DPC 1	DPC 2	DPC 3
Váha / Weight / Gewicht	2,3 kg	2,4 kg	2,6 kg

Plechový buben

Steel drum
Metalltrommel
DPSD 01



polstrování, foam padding, Schaumstoffpolsterung - 20 mm

Velikost / Size / Größe	60 x 15 cm
Váha / Weight / Gewicht	1,9 kg

Obal na paličky - nepolstrováný

Drumstick bag without foam padding
Trommelstock Tasche ohne Schaumstoffpolsterung
ST

Obal na paličky - polstrováný s popruhem

Drumstick bag with foam padding and strap
Trommelstock Tasche mit Schaumstoffpolsterung und Gurt
ST 10



polstrování, foam padding, Schaumstoffpolsterung - 10 mm

Velikost / Size / Größe	ST	ST 10
Váha / Weight / Gewicht	0,3 kg	0,75 kg

Dvojitý pedál - hard bag

Double foot pedal - hard bag
Doppeltes Fußpedal - harte Tasche
DFP



polstrování - korpus, foam - corpus, Schaum - Korpus

Velikost / Size / Größe	40 x 25 x 15 cm
Váha / Weight / Gewicht	2 kg



ŠITÁ POUZDRA

GIG BAGS

TASCHEN FÜR MUSIKINSTRUMENTE



Tuba
Bass horn
Tuba
TU 20



polstrování, foam padding, Schaumstoffpolsterung - 20 mm

Velikost / Size / Größe	korpus ø 36 cm
Váha / Weight / Gewicht	1,6 kg

Horna
Horn
Horn
HN 10



polstrování, foam padding, Schaumstoffpolsterung - 10 mm

Velikost / Size / Größe	HN 10	HNT 10	TB 10
Váha / Weight / Gewicht	1,2 kg	1,6 kg	1,55 kg

Horna tenor
Tenor horn
Tenorhorn
HNT 10

Trombon
Trombone
Posaune
TB 10

Lesní roh
French horn
Waldhorn
HN 20

Lesní roh „Super“
French horn „Super“
Waldhorn „Super“
HN 30



polstrování, foam padding, Schaumstoffpolsterung - 20 mm / 30 mm

Velikost / Size / Größe	korpus ø 28 cm
Váha / Weight / Gewicht	1,5 kg / 1,8 kg

Alpská horna
Alphorn
Alpenhorn
HNA 30 A / A line



polstrování, foam padding, Schaumstoffpolsterung - 30 mm

Velikost / Size / Größe	4/4
Váha / Weight / Gewicht	3 kg

Zobcová flétna tenor
Tenor flute
Tenorflöte
FT 10

Zobcová flétna soprán
Soprano flute
Sopranflöte
FS

Zobcová flétna alt
Alt flute
Altflöte
FA 10



polstrování, foam padding, Schaumstoffpolsterung - 10 mm
FS - bez polstrování, without foam padding, ohne Schaumstoffpolsterung

Velikost / Size / Größe	FT 10	FS	FA 10
Váha / Weight / Gewicht	0,4 kg	0,2 kg	0,4 kg

Alt saxofon
Alt saxophone
Altsaxophon
AX 10

Tenor saxofon
Tenor saxophone
Tenor Saxophon
TX 10

Trubka
Trumpet
Trompete
TP 10



polstrování, foam padding, Schaumstoffpolsterung - 10 mm

Velikost / Size / Größe	AX 10	TX 10	TP 10
Váha / Weight / Gewicht	0,8 kg	1 kg	0,6 kg



ŠITÁ POUZDRA

GIG BAGS

TASCHEN FÜR MUSIKINSTRUMENTE



Trumpeta
 Trumpet
 Trompete
TP 30 A / A line



polstrování, foam padding, Schaumstoffpolsterung - sandwich 30 mm

Velikost / Size / Größe	4/4
Váha / Weight / Gewicht	1,1 kg

Trubka křídlovka
 Flugelhorn
 Flügelhorn
TPK 30 A / A line



polstrování, foam padding, Schaumstoffpolsterung - sandwich 30 mm

Velikost / Size / Größe	TPK 30 A	AX 30 A
Váha / Weight / Gewicht	1,1 kg	1,3 kg

Tenor saxofon
 Tenor saxophone
 Tenorsaxophon
TX 30 A / A line



polstrování, foam padding, Schaumstoffpolsterung - sandwich 30 mm

Velikost / Size / Größe	4/4
Váha / Weight / Gewicht	1,6 kg

Trombon
 Trombone
 Posaune
TB 30 A / A line



polstrování, foam padding, Schaumstoffpolsterung - sandwich 30 mm

Velikost / Size / Größe	4/4
Váha / Weight / Gewicht	2,1 kg

Horna tenor
 Tenor horn
 Tenorhorn
HNT 30 A / A line



polstrování, foam padding, Schaumstoffpolsterung - sandwich 30 mm

Velikost / Size / Größe	4/4
Váha / Weight / Gewicht	1,8 kg

Horna baryton
 Baritone horn
 Baritonhorn
HNB 30 A / A line



polstrování, foam padding, Schaumstoffpolsterung - sandwich 30 mm

Velikost / Size / Größe	4/4
Váha / Weight / Gewicht	1,9 kg





Flétna „Super“

Flute „Super“
Flöte „Super“
Z 105



polstrování, foam padding, Schaumstoffpolsterung - 10-20 mm

Zakázková výroba / Custom production / Sonderanfertigung

Flétna extra pevný obal

Flute extra hard bag
Flöte extra harte Tasche
Z 106



polstrování, foam padding, Schaumstoffpolsterung - 10 mm

Zakázková výroba / Custom production / Sonderanfertigung

Flétna - individuální rozměr

Flute - individual size
Flöte - individuelle Größe
Z 107



polstrování, foam padding, Schaumstoffpolsterung - 10 mm

Zakázková výroba / Custom production / Sonderanfertigung

Klarinet, hobo, flétna atd.

Clarinet, oboe, flute etc.
Klarinette, Oboe, Flöte usw.
Z 108



polstrování, foam padding, Schaumstoffpolsterung - 10-20 mm

Zakázková výroba / Custom production / Sonderanfertigung

Obal na tympány

Cover for timpani
Abdeckung für Pauken
Z 109 A



polstrování, foam padding, Schaumstoffpolsterung - sandwich 10-20 mm

Zakázková výroba / Custom production / Sonderanfertigung

Obal na tympány

Cover for timpani
Abdeckung für Pauken
Z 109 B



polstrování, foam padding, Schaumstoffpolsterung - sandwich 10-20 mm

Zakázková výroba / Custom production / Sonderanfertigung

ŠITÁ POUZDRA

GIG BAGS

TASCHEN FÜR MUSIKINSTRUMENTE



Taška na světla

Bag for lights
Tasche für Lichter
Z 110



polstrování, foam padding, Schaumstoffpolsterung - 10 mm

Zakázková výroba / Custom production / Sonderanfertigung

Taška na světla

Bag for lights
Tasche für Lichter
Z 111



polstrování, foam padding, Schaumstoffpolsterung - 10 mm

Zakázková výroba / Custom production / Sonderanfertigung

Foto batoh

Camera bag
Kameratasche
Z 112



polstrování, foam padding, Schaumstoffpolsterung - 10 mm

Zakázková výroba / Custom production / Sonderanfertigung

Taška na 70 LP

Bag for 70 LP
Tasche für 70 LP
OLP 01

Taška na 100 LP

Bag for 100 LP
Tasche für 100 LP
OLP 02



polstrování, foam padding, Schaumstoffpolsterung - sandwich 10 mm

Zakázková výroba / Custom production / Sonderanfertigung

Obal na kombo

Bag for combo
Tasche für Combo
Z 113

Povlak na kombo

Combo cover
Combo Abdeckung
Z 114



polstrování, foam padding, Schaumstoffpolsterung - 10 mm

Zakázková výroba / Custom production / Sonderanfertigung

Kamera hokej

Bag for icehockey camera
Tasche für Eishockeykamera
Z 115



polstrování, foam padding, Schaumstoffpolsterung - 10 mm

Zakázková výroba / Custom production / Sonderanfertigung





Taška na TV kameru

Bag for TV camera
Tasche für TV Kamera
Z 116



polstrování, foam padding, Schaumstoffpolsterung - sandwich 10 mm

Zakázková výroba / Custom production / Sonderanfertigung

Obal na baterie

Bag for battery
Tasche für Batterie
Z 117



polstrování, foam padding, Schaumstoffpolsterung - sandwich 10 mm

Zakázková výroba / Custom production / Sonderanfertigung

Obal na mikrofonní stojany

Cover for microphone stands
Abdeckung für Mikrofonständer
STM 1 / 4 ks (pcs / Stk.)
STM 2 / 5 ks (pcs / Stk.)
STM 3 / 6 ks (pcs / Stk.)



bez polstrování, without foam padding, ohne Schaumstoffpolsterung

Velikost / Size / Größe	104 x 36-54 cm
Váha / Weight / Gewicht	1,5 kg

Taška na fotoaparát

Bag for camera
Tasche für Fotoapparat
Z 118



polstrování, foam padding, Schaumstoffpolsterung - sandwich 10 mm

Zakázková výroba / Custom production / Sonderanfertigung

Povlak na case

Case cover
Abdeckung für Case
Z 119



polstrování, foam padding, Schaumstoffpolsterung - 10 mm

Zakázková výroba / Custom production / Sonderanfertigung

Stínítko na LCD monitor

LCD monitor hood
LCD Monitorschirm
Z 120



bez polstrování, without foam padding, ohne Schaumstoffpolsterung

Zakázková výroba / Custom production / Sonderanfertigung



ŠITÁ POUZDRA

GIG BAGS

TASCHEN FÜR MUSIKINSTRUMENTE



Obal na světla

Hard bag for lights
Harte Tasche für Lichter
Z 121



polstrování, foam padding, Schaumstoffpolsterung
pevný korpus, solid corpus, fester Korpus

Zakázková výroba / Custom production / Sonderanfertigung

Obal na kamerové příslušenství

Hard bag for camera accessories
Harte Tasche für Kamerazubehör
Z 122



polstrování, foam padding, Schaumstoffpolsterung
pevný korpus, solid corpus, fester Korpus

Zakázková výroba / Custom production / Sonderanfertigung

Obal na kamerové stativy

Hard bag for camera stands
Harte Tasche für Kameraständer
Z 123



polstrování, foam padding, Schaumstoffpolsterung
pevný korpus, solid corpus, fester Korpus

Zakázková výroba / Custom production / Sonderanfertigung

Obal na světla

Hard bag for lights
Harte Tasche für Lichter
Z 124



polstrování, foam padding, Schaumstoffpolsterung
pevný korpus, solid corpus, fester Korpus

Zakázková výroba / Custom production / Sonderanfertigung

Taška na kameru a příslušenství

Hard bag for camera and accessories
Harte Tasche für Kamera und Zubehör
Z 125



polstrování, foam padding, Schaumstoffpolsterung
pevný korpus, solid corpus, fester Korpus

Zakázková výroba / Custom production / Sonderanfertigung

19" rack 2U

19" rack 2U
19" rack 2U
RXB 4022

19" rack 4U

19" rack 4U
19" rack 4U
RXB 4042

19" rack 6U

19" rack 6U
19" rack 6U
RXB 4062



polstrování, foam padding, Schaumstoffpolsterung
pevný korpus, solid corpus, fester Korpus

Hloubka / Depth / Tiefe

400 mm



PEVNÁ POUZDRA TERMOPLASTOVÁ

THERMOPLASTIC GIG BAGS

THERMOPLASTISCHE KOFFER



Housle 4/4 luxus

Violin 4/4 luxus
Violine 4/4 luxus
CHAF 14 A

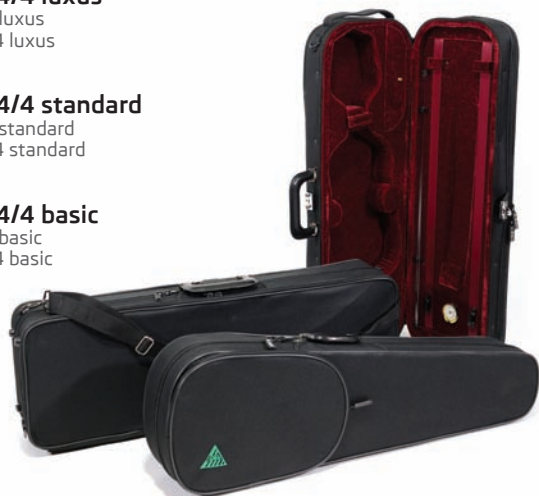

Housle 4/4 standard

Violin 4/4 standard
Violine 4/4 standard
CHAF 14

Housle 4/4 basic

Violin 4/4 basic
Violine 4/4 basic
CHAF 15
15 - 4/4
16 - 3/4
17 - 1/2
18 - 1/4
19 - 1/8

Viola 15,5" luxus

Viola 15,5" luxus
Viola 15,5" luxus
CHAF 15,5



Viola 16,5" luxus

Viola 16,5" luxus
Viola 16,5" luxus
CHAF 16,5

Velikost / Size / Größe	CHAF 14 A	CHAF 14	CHAF 15
Váha / Weight / Gewicht	2,65 kg	2,5 kg	1,35 kg

Velikost / Size / Größe	CHAF 15,5 - 39 cm	CHAF 16,5 - 41 cm
Váha / Weight / Gewicht	2,6 kg	2,8 kg

Housle 4 ks

Violins 4 pcs
Violine 4 Stk.
W 330



Velikost / Size / Größe	81 x 21 x 34 cm
Váha / Weight / Gewicht	5,6 kg

Niněra

Hurdy-Gurdy
Hurdy-Gurdy
Z 126



Zakázková výroba / Custom production / Sonderanfertigung

Trumpeta

Trumpet
Trompete
CHK 126 A 12



Velikost / Size / Größe	4/4
Váha / Weight / Gewicht	1,3 kg

Trumpeta 2ks / kolečka

Trumpet 2 pcs / wheels
Trompete 2 Stk. / Rollen
CHAF 208



Velikost / Size / Größe	30 x 23 x 60 cm
Váha / Weight / Gewicht	4,4 kg



PEVNÁ POUZDRA TERMOPLASTOVÁ

THERMOPLASTIC GIG BAGS

THERMOPLASTISCHE KOFFER



Alt saxofon
Alto saxophone
Altsaxophon
CHK 120 A 12



Velikost / Size / Größe | vnitřní délka / inner length / Innenlänge 58 cm
Váha / Weight / Gewicht | 1,35 kg

Tenor saxofon
Tenor saxophone
Tenorsaxophon
CHK 120 TH 12



Velikost / Size / Größe | vnitřní délka / inner length / Innenlänge 76 cm
Váha / Weight / Gewicht | 1,9 kg

Soprán saxofon
Soprano saxophone
Sopransaxophon
CHAF 65 N 12



Velikost / Size / Größe | 4/4
Váha / Weight / Gewicht | 2,1 kg

Klarinet
Clarinet
Klarinette
CHAF 54 13



Velikost / Size / Größe | 34 x 13 x 25 cm
Váha / Weight / Gewicht | 0,95 kg

Hoboj
Oboe
Oboe
Z 127



Zakázková výroba / Custom production / Sonderanfertigung

Alt trombon
Alto trombone
Altposaune
CHAF 204 A AT 12

Tenor trombon
Tenor trombone
Tenorposaune
CHAF 204 A 12



Velikost / Size / Größe | 71 cm 78 cm
Váha / Weight / Gewicht | 1,8 kg 2 kg





Akustická kytara classic

Acoustic guitar - classic
Akustische Gitarre - classic
WCHAF 3



Velikost / Size / Größe	4/4
Váha / Weight / Gewicht	5,5 kg

Akustická kytara jumbo

Acoustic guitar „Jumbo“
Akustische Gitarre „Jumbo“
WCHAF 1



Velikost / Size / Größe	4/4
Váha / Weight / Gewicht	5,5 kg

Elektrická kytara

Electric guitar
E-Gitarre
WCHAF 6



Velikost / Size / Größe	4/4
Váha / Weight / Gewicht	5,5 kg

Elektrická basová kytara

Electric bass guitar
E-Bassgitarre
WCHAF 4



Velikost / Size / Größe	2/4
Váha / Weight / Gewicht	5,5 kg

Mandolína „F“

Mandolin „F“
Mandoline „F“
WCHK 601



Velikost / Size / Größe	4/4
Váha / Weight / Gewicht	2,55 kg

Akustická kytara classic

Acoustic guitar - classic
Akustische Gitarre - classic
WA 100



Velikost / Size / Größe	4/4
Váha / Weight / Gewicht	7 kg



Akustická kytara jumbo

Acoustic guitar "Jumbo"
Akustische Gitarre „Jumbo“
WA 101

Akustická kytara jumbo - 12 strun

Acoustic guitar "Jumbo" - 12 strings
Akustische Gitarre „Jumbo“ - 12 Saiten
WA 102



Velikost / Size / Größe	4/4
Váha / Weight / Gewicht	7 kg

Elektrická kytara tvarovaná

Fender
Electric guitar formed
E-Gitarre geformt
WE 300

Elektrická kytara tvarovaná

Les Paul
Electric guitar formed
E-Gitarre geformt
WE 301

Elektrická kytara

částečně tvarovaná
Electric guitar partial formed
E-Gitarre teilweise geformt
WE 302



Velikost / Size / Größe	4/4
Váha / Weight / Gewicht	7 kg

Banjo nízké 12 cm

Low banjo 12 cm
Niedriges Banjo 12 cm
WB 200

Banjo vysoké 14 cm

Tall banjo 14 cm
Hohes Banjo 14 cm
WB 201

Banjo tenor

Tenor banjo
Tenorbanjo
WB 202



Velikost / Size / Größe	4/4
Váha / Weight / Gewicht	6,5 kg

Niněra

Hurdy Gurdy
Hurdy Gurdy
W 350



Velikost / Size / Größe	dle nástroje / by instrument / nach Musikinstrument
Váha / Weight / Gewicht	cca 2,5 kg

Elektrická kytara universal

Electric guitar universal
E-Gitarre universal
W100

Elektrická kytara speciál

Electric guitar special
E-Gitarre spezial
W101



Velikost / Size / Größe	W 100	W 101
Váha / Weight / Gewicht	7,5 kg	7,5 kg

Basová kytara universal

Bass guitar universal
Bassgitarre universal
W200

Basová kytara speciál

Bass guitar special
Bassgitarre spezial
W201



Velikost / Size / Größe	W 200	W 201
Váha / Weight / Gewicht	8,5 kg	8,5 kg

PEVNÁ POUZDRA

HARD CASES

HARTKOFFER



Mandolína - vnitřní tvar „A“ „F“ „ML“
Mandolin - inner shape „A“ „F“ „ML“
Mandoline - Innenform „A“ „F“ „ML“
W 300



Velikost / Size / Größe | 72 x 29 x 10,5 cm
Váha / Weight / Gewicht | 4,35 kg

Niněra
Hurdy Gurdy
Hurdy Gurdy
W 350



Velikost / Size / Größe | 93 x 41 x 28 cm
Váha / Weight / Gewicht | 3,5 kg

Elektrická kytara double speciál
Electric guitar double special
E-Gitarre Doppelspezial
W 150



Velikost / Size / Größe | 102 x 35 x 8,8 cm (2x)
Váha / Weight / Gewicht | 11,65 kg

Kufrový stojan na 3 elektrické kytary
Trunk stand for 3 electric guitars
Couture-Rack für 3 E-Gitarre
W 940 (47 x 35 x 42 cm)

Kufrový stojan na 3 elektrické baskytary
Trunk stand for 3 electric bass guitars
Kofferständer für 3 E-Bassgitarre
W 941 (47 x 42 x 48 cm)



Velikost / Size / Größe | W 940 W 941
Váha / Weight / Gewicht | 4,9 kg 6,3 kg

Basový smyčec 1ks - francouzský / německý
Bass bow 1 pcs - French / German
Bassbogen 1 Stk. - französisch / deutsch
W 700 F / W 700 N (79 x 5,5 x 2 cm / 79 x 8/5,5 x 1,5 cm)

Basový smyčec 2ks - francouzský / německý
Bass bow 2 pcs - French / German
Bassbogen 2 Stk. - französisch / deutsch
W 701 F / W 701 N (79,5 x 5,5 x 3 cm / 79,5 x 8/5,5 x 3 cm)



Velikost / Size / Größe | W 700 F W 700 N W 701 F W 701 N
Váha / Weight / Gewicht | 1,5 kg 1,5 kg 1,7 kg 1,7 kg

Houslový smyčec 6 ks
Violin bow 6 pcs
Geigenbogen 6 Stk.
W 710 (76 x 12 x 3 cm)

Houslový smyčec 12 ks
Violin bow 12 pcs
Geigenbogen 12 Stk.
W 711 (76 x 23,5 x 3 cm)



Velikost / Size / Größe | W 710 W 711
Váha / Weight / Gewicht | 2,6 kg 2,6 kg



PEVNÁ POUZDRA

HARD CASES

HARTKOFFER



Cimbálové paličky

Dulcimer sticks
Zymbalstöcke
W 750



Velikost / Size / Größe | 38,5 x 8,5 x 1,5 cm
Váha / Weight / Gewicht | 0,8 kg

Trumpeta Amati

Trumpet Amati
Trompete Amati
W 760 (50 x 20 x 11 cm)

Trumpeta křídlovka

Flugelhorn
Flügelhorn
W 761 (50 x 22 x 15 cm)



Velikost / Size / Größe | W 760 W 761
Váha / Weight / Gewicht | 4 kg 4 kg

Altsaxofon

Alto saxophone
Altsaxophon
Z 128



Zakázková výroba / Custom production / Sonderanfertigung

Koncertní harmonika

Concert accordion
Konzertakkordeon
W 850



Velikost / Size / Größe | 38 x 44 x 22 cm
Váha / Weight / Gewicht | 6 kg

Harmonika Concertina

Concertina
Konzertina
W 860



Velikost / Size / Größe | 20,5 x 18,5 x 17,5 cm
Váha / Weight / Gewicht | 2,5 kg

Combo sound box

Combo sound box
Combo sound Box
W 950, W 951, W 952, W 953



Velikost / Size / Größe | W 950 W 951 W 952 W 953
Váha / Weight / Gewicht | 5 kg 9 kg 12 kg 15 kg



PEVNÁ POUZDRA PLAST-CARBON

HARD CASES PLASTIC-CARBON

HARTKOFFER PLASTIK-KARBON



Violoncello
Violoncello
Violoncello
CH PCC 01



Velikost / Size / Größe	4/4	Composite PC
Váha / Weight / Gewicht	4 kg	

Violoncello
Violoncello
Violoncello
CH CBC 01



Velikost / Size / Größe	4/4	Composite - Carbon Fiber
Váha / Weight / Gewicht	3,3 kg	

Violoncello
Violoncello
Violoncello
CH CBC 01



Velikost / Size / Größe	4/4	Composite - Carbon Fiber
Váha / Weight / Gewicht	3,3 kg	

Violoncello
Violoncello
Violoncello
CH CBC 02



Velikost / Size / Größe	4/4	Carbon
Váha / Weight / Gewicht	3,3 kg	

Kontrabas
Double bass
Kontrabass
CH PCB 01



Velikost / Size / Größe	3/4	Composite PC
Váha / Weight / Gewicht	14,5 kg	



Composite PC



PEVNÁ POUZDRA PLAST-CARBON

HARD CASES PLASTIC-CARBON

HARTKOFFER PLASTIK-KARBON



Viola 15,5" - 16,5"

Viola
Viola
CH PCVA 01



Velikost / Size / Größe	15,5" - 16,5"	Composite PC
Váha / Weight / Gewicht	2,3 kg	

Housle

Violin
Violine
CH PCVN 02



Velikost / Size / Größe	4/4	Composite PC
Váha / Weight / Gewicht	2,2 kg	

Housle

Violin
Violine
CH CBVN 02



Velikost / Size / Größe	4/4	Carbon
Váha / Weight / Gewicht	2,2 kg	



Altsaxofon

Alto saxophone
Altsaxophon
CH PCALS 01



Velikost / Size / Größe	4/4	Composite PC
Váha / Weight / Gewicht	2,3 kg	

Tenorsaxofon

Tenor saxophone
Tenorsaxophon
CH PCTES 01



Velikost / Size / Größe	4/4	Composite PC
Váha / Weight / Gewicht	3 kg	





Elektrická kytara

Electric guitar
E - Gitarre



Velikost / Size / Größe | 4/4
Váha / Weight / Gewicht | 5,7 kg

Akustická kytara

Acoustic guitar
Akustische Gitarre



Velikost / Size / Größe | 4/4
Váha / Weight / Gewicht | 6,5 kg

Elektrická kytara Fender

Electric guitar Fender
E - Gitarre Fender



Velikost / Size / Größe | 4/4
Váha / Weight / Gewicht | 5,7 kg

Jumbo

Jumbo
Jumbo



Velikost / Size / Größe | 4/4
Váha / Weight / Gewicht | 6,5 kg

Mandolína

Mandolin
Mandoline



Velikost / Size / Größe | 4/4
Váha / Weight / Gewicht | 3,2 kg

Akustická kytara „Delmore“

Acoustic guitar „Delmore“
Akustische Gitarre „Delmore“



Velikost / Size / Größe | 4/4
Váha / Weight / Gewicht | 6,5 kg





Banjo

Banjo
Banjo



Velikost / Size / Größe | 4/4
Váha / Weight / Gewicht | 5,5 kg

Banjo - 5 strun

Banjo - 5 strings
Banjo - 5 Saiten



Velikost / Size / Größe | 4/4
Váha / Weight / Gewicht | 5,4 kg

Panova flétna

Pan flute
Panflöte



Velikost / Size / Größe | 50 x 40 x 10 cm
Váha / Weight / Gewicht | 1,5 kg

Banjo „Roses“

Banjo „Roses“
Banjo „Roses“



Velikost / Size / Größe | 4/4
Váha / Weight / Gewicht | 5,5 kg

Kufr „Johnnie Walker“

Case „Johnnie Walker“
Koffer „Johnnie Walker“



Velikost / Size / Größe | 40 x 13 x 13 cm
Váha / Weight / Gewicht | 0,7 kg

Řemeny

Straps
Riemen



Velikost / Size / Größe | individuální / individual / individuell
Váha / Weight / Gewicht |



FLIGHT CASES-ORCHESTR

FLIGHT CASES-ORCHESTRA

FLIGHT CASES-ORCHESTER



Case na housle / 10 ks

Case for violin / 10 pcs
Case für Violine / 10 Stk.
FC 9001



Velikost / Size / Größe | 93 x 69 x 88 cm
Váha / Weight / Gewicht | 36 kg

Case na violu / 6 ks

Case for viola / 6 pcs
Case für Viola / 6 Stk.
FC 9002



Velikost / Size / Größe | 114 x 44 x 88 cm
Váha / Weight / Gewicht | 33 kg

Case na violoncello / 1 ks

Case for violoncello / 1 pcs
Case für Violoncello / 1 Stk.
FC 9003 (50 x 35 x 140 cm)



Case na violoncello / 2 ks

Case for violoncello / 2 pcs
Case für Violoncello / 2 Stk.
FC 9004 (73 x 53 x 143 cm)



Velikost / Size / Größe | FC 9003 | FC 9004
Váha / Weight / Gewicht | 29 kg | 38 kg

Case na kontrabas

Case for double bass
Case für Kontrabass
FC 9005



Velikost / Size / Größe | 93 x 60 x 210 cm
Váha / Weight / Gewicht | 45 kg

Case na harfu (kolečka)

Case for harp (wheels)
Case für Harfe (Rollen)
FC 9006



Velikost / Size / Größe | 197 x 106 x 54/45 cm
Váha / Weight / Gewicht | 28 kg

Case na trumpetu / 4 ks

Case for trumpet / 4 pcs
Case für Trompete / 4 Stk.
FC 9007



Velikost / Size / Größe | 80 x 78 x 40 cm
Váha / Weight / Gewicht | 21 kg



FLIGHT CASES-ORCHESTR

FLIGHT CASES-ORCHESTRA

FLIGHT CASES-ORCHESTER



Case na klarinet / 5 ks

Case for clarinet / 5 pcs
Case für Klarinette / 5 Stk.
FC 9008 (73 x 63 x 67 cm)

Case na fagot / 4 ks

Case for bassoon / 4 pcs
Case für Fagott / 4 Stk.
FC 9009 (80 x 78 x 40 cm)



Velikost / Size / Größe	FC 9008	FC 9009
Váha / Weight / Gewicht	21 kg	21 kg

Case na francouzskou hornu / 3 ks

Case for french horn / 3 pcs
Case für Waldhorn / 3 Stk.
FC 9010A



Velikost / Size / Größe	65 x 59 x 49 cm
Váha / Weight / Gewicht	25 kg

Case na francouzskou hornu / 2 ks

Case for french horn / 2 pcs
Case für Waldhorn / 2 Stk.
FC 9010B



Velikost / Size / Größe	83 x 79 x 52 cm
Váha / Weight / Gewicht	20 kg

Case na trombon / 2 ks

Case for trombone / 2 pcs
Case für Posaune / 2 Stk.
FC 9011 (103 x 71 x 47 cm)

Case na tubu / 1 ks

Case for tuba / 1 pcs
Case für Tuba / 1 Stk.
FC 9012 (122 x 55 x 72 cm)



Velikost / Size / Größe	FC 9011	FC 9012
Váha / Weight / Gewicht	24 kg	28 kg

Case na tympány Symfonik

Case for timpani - Symphonic
Case für Pauken - Symphonic
FC 0015 (79 x 79 x 95 cm)

Case na tympány Filharmonik

Case for timpani - Philharmonic
Case für Pauken - Philharmonie
FC 0014 (72 x 72 x 65 cm)



Velikost / Size / Größe	FC 0014	FC 0015
Váha / Weight / Gewicht	28 kg	35 kg

Case na basový buben a gong

Case for bass drum and gong
Case für große Trommel und Gong
FC 9016



Velikost / Size / Größe	73 x 117 x 117 cm
Váha / Weight / Gewicht	38 kg



FLIGHT CASES-ORCHESTR

FLIGHT CASES-ORCHESTRA

FLIGHT CASES-ORCHESTER



Case na zvonkohru

Case for chimes
Case für Glockenspiel
FC 9018 (122 x 60 x 208 cm)



Velikost / Size / Größe	FC 9018	FC 9019
Váha / Weight / Gewicht	55 kg	45 kg

Case na xylofon

Case for xylophone
Case für Xylophon
FC 9019 (141 x 83 x 90 cm)

Case na vibrafon

Case for vibraphone
Case für Vibraphon
FC 9020



Velikost / Size / Größe	148 x 26 x 45 cm
Váha / Weight / Gewicht	26 kg

Case na bicí nástroje a příslušenství

Case for percussion and accessories
Case für Schlaginstrumente und Zubehör
FC 9022



Velikost / Size / Größe	87 x 59 x 59 cm
Váha / Weight / Gewicht	23 kg

Case pro dirigenta

Case for conductor
Case für Dirigenten
FC 9023C (59 x 59 x 143 cm)

Case pro sólistu

Case for soloist
Case für Solist
FC 9023S (59 x 59 x 143 cm)



Velikost / Size / Größe	FC 9023C	FC 9023S
Váha / Weight / Gewicht	28 kg	28 kg

Case na 10 obleků

Case for 10 suits
Case für 10 Anzüge
FC 9024M (85 x 58 x 107 cm)

Case na 10 dámských šatů

Case for 10 women's dresses
Case für 10 Damenkleider
FC 9024L (85 x 58 x 123 cm)



Velikost / Size / Größe	FC 9024M	FC 9024L
Váha / Weight / Gewicht	28 kg	31 kg

Case na boty / 30 párů

Case for shoes / 30 pairs
Case für Schuhe / 30 Paare
FC 9025



Velikost / Size / Größe	94 x 41 x 93 cm
Váha / Weight / Gewicht	24 kg



FLIGHT CASES-ORCHESTR

FLIGHT CASES-ORCHESTRA

FLIGHT CASES-ORCHESTER



Case na noty / dvojitý formát

Case for music folders / double format
Case für Noten / Doppelformat
FC 9026B



Velikost / Size / Größe | 71 x 43 x 123 cm
Váha / Weight / Gewicht | 27 kg

Case na noty / jednoduchý formát

Case for music folders / single format
Case für Noten / Einfachformat
FC 9026S



Velikost / Size / Größe | 69 x 43 x 96 cm
Váha / Weight / Gewicht | 19 kg

Case na reklamní materiál

Case for advertising
Case für Werbematerial
FC 9028



Velikost / Size / Größe | 103 x 58 x 51 cm
Váha / Weight / Gewicht | 31 kg

Case na notové stojany

Case for music stands
Case für Notenständer
FC 9029



Velikost / Size / Größe | 68 x 48 x 48 cm
Váha / Weight / Gewicht | 20 kg



FLIGHT CASES-TRANSPORTNÍ OBALY

FLIGHT CASES - TRANSPORT CASE

FLIGHT CASES - TRANSPORTKOFFER



Case na housle 4/4

Case for violin 4/4
Koffer für Geige 4/4
FL 100



Velikost / Size / Größe | 77 x 24,5 x 12,5 cm
Váha / Weight / Gewicht | 4 kg

Case na 6 houslí / kolečka

Case for 6 violins / wheels
Koffer für 6 Geigen / Rollen
FL 110



Velikost / Size / Größe | 70 x 59 x 25 cm
Váha / Weight / Gewicht | 13,5 kg

Case na cimbál

Case for dulcimer
Case für Zymbal
FL 120



Velikost / Size / Größe | 160,5 x 86 x 110,5 cm
Váha / Weight / Gewicht | 24 kg

Case na el. violoncello

Case for electric violoncello
Koffer für E-Violoncello
FL 130 (114 x 25 x 25 cm)

Case na elektrický kontrabas

Case for electric double bass
Koffer für E-Kontrabass
FL 131 (175,5 x 20,5 x 17,5 cm)



Velikost / Size / Größe | FL 130 FL 131
Váha / Weight / Gewicht | 5,5 kg 7,5 kg

Case na buben

Case for drum
Case für Trommel
FMB 02



Velikost / Size / Größe | 40 x 40 x 15,5 cm
Váha / Weight / Gewicht | 4,7 kg

Case na činely 22"

Case for cymbals 22"
Case für Zimbeln 22"
FMB 04



Velikost / Size / Größe | 57,5 x 57,5 x 9,5 cm
Váha / Weight / Gewicht | 3,6 kg



FLIGHT CASES-TRANSPORTNÍ OBALY

FLIGHT CASES - TRANSPORT CASE

FLIGHT CASES - TRANSPORTKOFFER



Case na klávesy

Case for keyboard
Case für Keyboard
FK 200 - FK 205



Velikost / Size / Größe | 80 x 35 x 14 cm - 120 x 45 x 14 cm
Váha / Weight / Gewicht | 4,5 kg - 7,5 kg

Case na klávesy / kolečka

Case for keyboard / wheels
Case für Keyboard / Rollen
FK 204W



Velikost / Size / Größe | 120 x 35 x 14 cm
Váha / Weight / Gewicht | 7,5 kg

Case na combo

Case for combo
Case für Combo
FC 01



Velikost / Size / Größe | dle velikosti / by size / nach Größe
Váha / Weight / Gewicht |

Case na zesilovač (hlavu)

Case for amplifier (head)
Case für Verstärker (Kopf)
FC 02



Velikost / Size / Größe | dle velikosti / by size / nach Größe
Váha / Weight / Gewicht |

Case na reprobox

Case for loudspeaker
Case für Lautsprecher
FC 03



Velikost / Size / Größe | dle velikosti / by size / nach Größe
Váha / Weight / Gewicht |

Case pro combo s ozvučnicí

Case for combo and loudspeaker
Case für Combo und Lautsprecher
FC 10



Velikost / Size / Größe | dle velikosti / by size / nach Größe
Váha / Weight / Gewicht |



FLIGHT CASES-TRANSPORTNÍ OBALY

FLIGHT CASES - TRANSPORT CASE

FLIGHT CASES - TRANSPORTKOFFER



Case pro mixážní pult

Case for mixing console
Case für Mischpult
FMX



Velikost / Size / Größe | dle velikosti / by the size / nach der Größe
Váha / Weight / Gewicht

Case pro světelný mix

Light mix case
Lichtmix Koffer



Velikost / Size / Größe | dle velikosti / by size / nach der Größe
Váha / Weight / Gewicht

Case pro mixážní pult

Case for mixing console
Case für Mischpult



Velikost / Size / Größe | dle velikosti / by the size / nach der Größe
Váha / Weight / Gewicht

Case na repro a příslušenství

Case for speaker and accessories
Case für Lautsprecher und Zubehör



Velikost / Size / Größe | na zakázku
Váha / Weight / Gewicht | custom production / Sonderanfertigung

Case na 70 LP

Case for 70 LP
Koffer für 70 LP
FAV 01 (32x24x32 cm)

Case na 100 LP

Case for 100 LP
Koffer für 100 LP
FAV 02 (32x32x32 cm)

Case na 100 CD

Case for 100 CD
Koffer für 100 CD
FAV 03 (31x41x15 cm)



Velikost / Size / Größe | FAV 01 FAV 02 FAV 03
Váha / Weight / Gewicht | 4,5 kg 5,5 kg 5 kg

Case - stůl pro DJ

Case - table for DJ
Case - Tisch für DJ



Velikost / Size / Größe | 58 x 89 x 156 cm
Váha / Weight / Gewicht | 26 kg



FLIGHT CASES-TRANSPORTNÍ OBALY

FLIGHT CASES - TRANSPORT CASE

FLIGHT CASES - TRANSPORTKOFFER



Case na světla a otočné hlavy

Case for lights and moving heads
Case für Lichter und Schwenkköpfe



Velikost / Size / Größe | dle světla / by light / nach Licht
Váha / Weight / Gewicht

Case na velké světlo

Case for big light
Case für großes Licht



Velikost / Size / Größe | dle světla / by light / nach Licht
Váha / Weight / Gewicht

Case na světla a příslušenství

Case for lights and accessories
Case für Leuchten und Zubehör



Velikost / Size / Größe | individuální / individual / individuell
Váha / Weight / Gewicht

Case na motor

Case for engine
Gehäuse für Motor



Velikost / Size / Größe | individuální / individual / individuell
Váha / Weight / Gewicht

Case na LED TV - vysouvací mechanismus

Case for LED TV - pull-out mechanism
Case für LED TV - Ausziehmechanismus



Velikost / Size / Größe | individuální / individual / individuell
Váha / Weight / Gewicht

Case na plazmovou obrazovku

Case for plasma screen
Gehäuse für Plasmabildschirm



Velikost / Size / Größe | individuální / individual / individuell
Váha / Weight / Gewicht



FLIGHT CASES-TRANSPORTNÍ OBALY

FLIGHT CASES - TRANSPORT CASE

FLIGHT CASES - TRANSPORTKOFFER



TV case
TV case
Case für TV



Velikost / Size / Größe | dle TV / by TV / nach TV
Váha / Weight / Gewicht

Case na monitor
Case for monitor
Case für Monitor



Velikost / Size / Größe | dle monitoru / by monitor / nach Monitor
Váha / Weight / Gewicht

Case na projektor
Case for projector
Case für Projektor



Zakázková výroba / Custom production / Sonderanfertigung

Case na projektor
Case for projector
Case für Projektor



Zakázková výroba / Custom production / Sonderanfertigung

Case na notebooky
Notebooks case
Case für Notebooks



Zakázková výroba / Custom production / Sonderanfertigung

Case pro tiskárnu
Print case
Case für Drucker



Zakázková výroba / Custom production / Sonderanfertigung



FLIGHT CASES-TRANSPORTNÍ OBALY

FLIGHT CASES - TRANSPORT CASE

FLIGHT CASES - TRANSPORTKOFFER



Industrial case

Industrial case
Industriell Case



Zakázková výroba / Custom production / Sonderanfertigung

Europaleta systém

Euro-pallet system
Europalette System



Velikost / Size / Größe
Váha / Weight / Gewicht

120 x 80 x XX cm
dle modifikace / by modification / nach Modifikation

Servisní case

Service case
Servicekoffer



Zakázková výroba / Custom production / Sonderanfertigung

Case na exponáty

Case for exhibits
Case für Exponate



Zakázková výroba / Custom production / Sonderanfertigung

Hobby case

Hobby case
Hobby Case



Velikost / Size / Größe
Váha / Weight / Gewicht

dle modifikace / by modification / nach Modifikation

Artefakt case

Artefact case
Artefakt Case



Zakázková výroba / Custom production / Sonderanfertigung



FLIGHT CASES-TRANSPORTNÍ OBALY

FLIGHT CASES - TRANSPORT CASE

FLIGHT CASES - TRANSPORTKOFFER



Rack 19" 2U

Rack 19" 2U
Rack 19" 2U
FR 3022 E



Velikost / Size / Größe | hl. 300 mm/depth 300 mm/Tiefe 300 mm
Váha / Weight / Gewicht | 5 kg

Rack 19" 10U

Rack 19" 10U
Rack 19" 10U
FR 3102

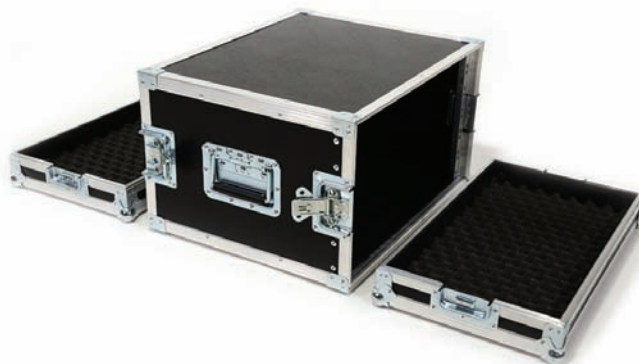

Velikost / Size / Größe | hl. 300 mm/depth 300 mm/Tiefe 300 mm
Váha / Weight / Gewicht | 13 kg

Economy line

Economy line
Ökonomische Linie
FR 3022 E - 3102 E



Velikost / Size / Größe | hl. 300 mm/depth 300 mm/Tiefe 300 mm
Váha / Weight / Gewicht | dle velikosti / by size / nach Größe

Rack 19" 2U

FR 4022

Rack 19" 4U

FR 4042

Rack 19" 6U

FR 4062

Rack 19" 8U

FR 4082

Rack 19" 10U

FR 4102



Velikost / Size / Größe | hl. 400 mm/depth 400 mm/Tiefe 400 mm
Váha / Weight / Gewicht | dle velikosti / by size / nach Größe

Rack 19" - posuvné dveře

Rack 19" - sliding door
Rack 19" - verschiebbar Tür



Zakázková výroba / Custom production / Sonderanfertigung

Rack 19" 8U-3 dveře

Rack 19" 8U-3 doors
Rack 19" 8U-3 Türen
FR 4083



Velikost / Size / Größe | hl. 400 mm/depth 400 mm/Tiefe 400 mm
Váha / Weight / Gewicht | 7 kg



FLIGHT CASES-TRANSPORTNÍ OBALY

FLIGHT CASES - TRANSPORT CASE

FLIGHT CASES - TRANSPORTKOFFER



Rack 19" - šitý

Rack 19" - gig bag
Rack 19" - genäht
RXB 4012 - 4062



Velikost / Size / Größe
Váha / Weight / Gewicht

hl. 400 mm/depth 400 mm/Tiefe 400 mm
dle velikosti / by size / nach Größe

Rack 19" - pojízdný

Travel rack 19"
Rollrack 19"



Zakázková výroba / Custom production / Sonderanfertigung

PA road rack

PA road rack
PA Reise Rack



Zakázková výroba / Custom production / Sonderanfertigung

Efektový rack

Effect rack
Effektrack



Zakázková výroba / Custom production / Sonderanfertigung

Antishock rack

Antishock rack
Antishock Rack
FRA 001



Zakázková výroba / Custom production / Sonderanfertigung

Mix road rack

Mix road rack
Mix Reise Rack



Zakázková výroba / Custom production / Sonderanfertigung





Pouzdro na 2 lahve s okénkem

Gig bag for 2 bottles with window
Tasche für 2 Flaschen mit Fenster
GL 21 P



Velikost / Size / Größe	32 x 16 x 8 cm	32 x 8 x 8 cm
Váha / Weight / Gewicht	0,5 kg	0,3 kg

Kufr na 4 lahve s okénkem

Case for 4 bottles
Koffer für 4 Flaschen
W 1010



Velikost / Size / Größe	36 x 34 x 10 cm
Váha / Weight / Gewicht	1,7 kg

Kufr na velkou lahev

Case for big bottle
Koffer für große Flasche
W 1020



Velikost / Size / Größe	54 x 16 x 16 cm
Váha / Weight / Gewicht	1,2 kg

Kufr na 6 lahví

Case for 6 bottles
Koffer für 6 Flaschen
W 1030



Velikost / Size / Größe	35 x 24 x 34 cm
Váha / Weight / Gewicht	1,85 kg

Kufr na lahev - stojatý

Bottle case - vertical
Flaschenetui - vertikal
WS 1100



Velikost / Size / Größe	8 x 8 x 32 cm
Váha / Weight / Gewicht	1 kg

Kufr na lahev - ležatý

Bottle case - horizontal
Flaschenetui - horizontal
WS 1101



Kožená kazeta na lahev

Leather bottle cassette
Lederflaschenkassette
WS 100



Velikost / Size / Größe	32 x 9 x 9 cm
Váha / Weight / Gewicht	1 kg



Cases pro gastronomii

Gastro cases
Gastronomie Koffer



Zakázková výroba / Custom production / Sonderanfertigung



Case na lahev s oknem

Case for bottle with window
Case für Flasche mit Fenster
FG 200



Velikost / Size / Größe | 33 x 9 x 9 cm
Váha / Weight / Gewicht | 1,3 kg



Case na vinotéku

Case for wine storage
Case für Weinkühlschrank
FG 400



Zakázková výroba / Custom production / Sonderanfertigung

Mobilní sklad

Mobile store
Mobil Lager
FG 420



Zakázková výroba / Custom production / Sonderanfertigung

Mobilní bar s policemi

Mobile bar with shelves
Mobile Bar mit Regalen
FG 500

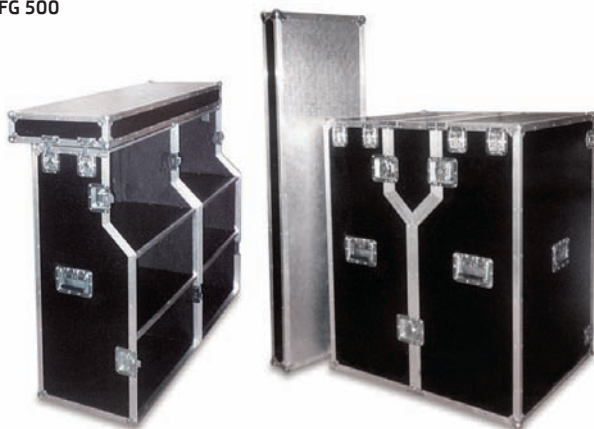

Velikost / Size / Größe | 153 x 42 x 110 cm
Váha / Weight / Gewicht | 20 kg

Mobilní kuchyňský kout

Mobile kitchenette
Mobile Küchenzeile
FG 600



Zakázková výroba / Custom production / Sonderanfertigung



Produkční case se stolem

Production case with table
Produktionskoffer mit Tisch
FF 001



Velikost / Size / Größe | 47 x 108 x 55 cm
Polep, kování, zámky / Stickers, fittings, locks / Aufkleber, Beschlag, Schlösser

Produkční mobilní kancelář

Mobile office
Mobiles Büro
FF 004



Velikost / Size / Größe | 50 x 100 x 80 cm
Polep, kování, zámky / Stickers, fittings, locks / Aufkleber, Beschlag, Schlösser

1x skládací pohovka / 2x křeslo

1x folding sofa / 2x chair
1x Klappbares Sofa / 2x Sessel
FF 006



Velikost / Size / Größe | 145 x 80 x 108 cm
Mořená překližka, kování / Stained plywood, fittings / Sperrholz, Beschlag

Mobilní rozkládací skříň

Mobile folding cabinet
Mobiler Klappschrank
FF 007



Velikost / Size / Größe | 145 x 80-190 x 80 cm
Mořená překližka, kování / Stained plywood, fittings / Sperrholz, Beschlag

Konferenční stolek

Coffee table
Kaffetisch
FF 009



Velikost / Size / Größe | 92 x 58 x 52 cm
Mořená překližka, kování / Stained plywood, fittings / Sperrholz, Beschlag



Noční stolek

Nightstand
Nachtisch
FF 010



Velikost / Size / Größe | 40 x 40 x 45 cm
Dřevo, polep, / Wood, stickers / Holz, Aufkleber

Policová skříň

Schelf cabinet
Regalschrank
FF 011



Úložná krabice

Storage box
Aufbewahrungsbox
FF 014



Úložná krabice s víkem

Storage box with lid
Aufbewahrungsbox mit Deckel
FF 015



Policová skříň se šuplíky

Schelf cabinet with drawers
Regalschrank mit Schubladen
FF 012



Velikost / Size / Größe | 52 x 100 x 32 cm
Dřevo, polep, koženka / Wood, stickers, art. leather / Holz, Aufkleber, Kunstleder

Taburetka s úložným prostorem

Stool with storage space
Hocker mit Stauraum
FF 013



Velikost / Size / Größe | 40 x 40 x 50 cm
Dřevo, aluminium, polep / Wood, aluminium, stickers / Holz, Aluminium, Aufkleber

Noční stolek

Nightstand
Nachtisch
W 1040



Velikost / Size / Größe | 40 x 40 x 30 cm
Černá koženka, bílý kedr / Black art. leather, white cording / Schwarze Kunstleder Weiße Leine

Policová skříň

Schelf cabinet
Regalschrank
W 1050

Úložná krabice do regálu

Shelf storage box
Regal-Aufbewahrungsbox
W 1051



Velikost / Size / Größe | 92 x 58 x 43 cm
Černá koženka, bílý kedr / Black art. leather, white cording / Schwarze Kunstleder Weiße Leine

Konferenční stolek

Coffee table
Kaffetisch
W 1060



Velikost / Size / Größe | 92 x 58 x 43 cm
Černá koženka, bílý kedr / Black art. leather, white cording / Schwarze Kunstleder Weiße Leine



Dvojsedačka

Two-seater
Zweisitzer
IF 001



Velikost / Size / Größe | 140x70x75 cm
Kov, umělá kůže / Metal, artificial leather / Metall, Kunstleder

Trojsedačka

Three-seater
Dreisitzer
IF 002



Velikost / Size / Größe | 210x80x80 cm
Polep, kování, zámký / Sticker, fittings, locks / Aufkleber, Formstücke, Schlösser

Postel

Bed
Bett
IF 003



Velikost / Size / Größe | 100x200x40 cm
Kov, dřevo / Metal, wood / Metall, Holz

Konferenční stůl

Coffee table
Couchtisch
IF 004



Velikost / Size / Größe | 80x50x40 cm
Kov, mořené dřevo / Metal, stained wood / Metall, gebeiztes Holz

Noční stůl

Nightstand
Nachtisch
IF 005

Stolička

Stool
Schemel
IF 006



Velikost / Size / Größe | 33x33x45 cm
Kov, mořené dřevo / Metal, stained wood / Metall, gebeiztes Holz

Kuchyňská linka

Kitchen unit
Küchenzeile
IF 011



Velikost / Size / Größe | 50x100x80 cm
Kov, mořené dřevo / Metal, stained wood / Metall, gebeiztes Holz

Jídelní stůl

Dining table
Esstisch
IF 007



Velikost / Size / Größe | 70x70x75 cm
Kov, mořené dřevo / Metal, stained wood / Metall, gebeiztes Holz

Jídelní židle

Dining chair
Essensstuhl
IF 008



Velikost / Size / Größe | 45x70x80 cm
Kov, plast / Metal, plastic / Metall, Kunststoff

Šatní skříň

Wardrobe
Garderobe
IF 009



Velikost / Size / Größe | 140x210x60 cm
Kov, mořené dřevo / Metal, stained wood / Metall, gebeiztes Holz

TV stolek

TV stand
Fernsehtisch
IF 010



Velikost / Size / Größe | 140x40x53 cm
Kov, mořené dřevo / Metal, stained wood / Metall, gebeiztes Holz

STOJANY A DRŽÁKY

STANDS AND HOLDERS

STÄNDER UND HALTER



Držák reproboxu / sada 2 ks, do 25 kg

Loudspeaker holder / set 2 pcs, up to 25 kg
Lautsprecherhalter / Set 2 Stk, bis 25 kg
S 0413

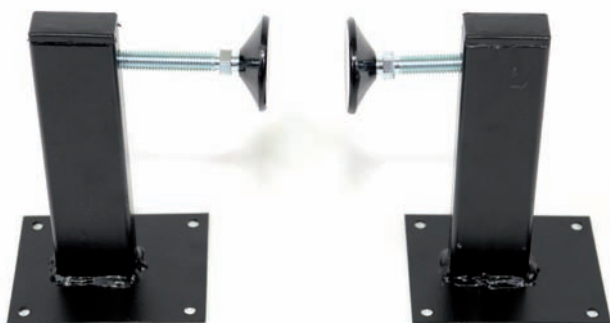

Velikost / Size / Größe | 8 x 8 x 16 cm
Váha / Weight / Gewicht | 0,2 kg

Stojan na plazmovou obrazovku - zakázková výroba

Plasma screen stand - custom production
Plasma-Bildschirmständer - Sonderanfertigung
S 0450



Velikost / Size / Größe | 135 x 120 x 60 cm
Váha / Weight / Gewicht | 3 kg

Podstavec pro violoncello - popruh 1 m

Cello base - strap 1 m
Violoncello-Sockel - Gurt 1 m
S 0502



Velikost / Size / Größe | 1 m - ø 50 / ø 35 mm
Váha / Weight / Gewicht | 0,1 kg

Opravařský vozík pro kontrabas a violoncello

Repair trolley for double bass and violoncello
Repair Trolley für Kontrabass und Violoncello
S 0750



Velikost / Size / Größe | 140 x 55 x 90 cm
Váha / Weight / Gewicht | 15 kg

Stojan na kontrabas 4 ks

Stand for double bass - 4 pcs
Kontrabassständer - 4 Stk.
S 0800



Velikost / Size / Größe | 200 x 120 x 50 cm
Váha / Weight / Gewicht | 6 kg

Stojan na klávesy - zakázka

Keyboard stand - custom made
Keyboardständer - kundenspezifisch



Velikost / Size / Größe | zakázka / custom made / Auftrag
Váha / Weight / Gewicht | individual





Připojovací deska reproboxu W 3/8"

Loudspeaker connection board W 3/8"
Lautsprecher-Anschlussplatte W 3/8"

S 0401



Velikost / Size / Größe | 100 x 100 x 10 mm / W 3/8"
Váha / Weight / Gewicht | 0,1 kg

Adaptér příruby ø 28 mm

Flange adapter ø 28 mm
Flansch-Adapter ø 28 mm

S 0402



Velikost / Size / Größe | 100 x 100 x 110 mm / ø 28 mm
Váha / Weight / Gewicht | 0,2 kg

Adaptér příruby ø 36 mm

Flange adapter ø 36 mm
Flansch-Adapter ø 36 mm

S 0403



Velikost / Size / Größe | 100 x 100 x 110 mm / ø 36 mm
Váha / Weight / Gewicht | 0,2 kg

Držák reproboxu na stěnu do 50 kg

Loudspeaker wall holder up to 50 kg
Lautsprecher Wandhalter bis 50 kg

S 0410



Velikost / Size / Größe | ø 36 mm / 42 x 47 cm
Váha / Weight / Gewicht | 1,2 kg

Držák reproboxu nastavitelný do 25 kg

Loudspeaker holder adjustable up to 25 kg
Lautsprecher Halter einstellbar bis 25 kg

S 0411



Velikost / Size / Größe | 130 x 70 x 105 mm / 180° / 15°
Váha / Weight / Gewicht | 0,72 kg

Držák reproboxu - kloubový do 25 kg

Loudspeaker holder - articulated up to 25 kg
Lautsprecher Halter - gelenkig bis 25 kg

S 0412



Velikost / Size / Größe | 95 x 95 x 160 mm / 360° / 90°
Váha / Weight / Gewicht | 0,65 kg

DIRIGENTSKÉ PULTY A STUPÍNKY

CONDUCTOR'S DESKS AND STEPS

DIRIGENTENPULTE UND STUFEN



Dirigentský pult s osvětlením - manuální zdvih

Conductor's desk with lighting - manual stroke
Dirigentenpult mit Beleuchtung - manueller Hub
S 0200



Dirigentský stupínek

120 x 100 x 20 cm

Conductor's podium 120 x 100 x 20 cm
Dirigentpodium 120 x 100 x 20 cm
S 0205

Dirigentský pult s osvětlením - hydraulický zdvih

Conductor's desk with lighting - hydraulic stroke
Dirigentenpult mit Beleuchtung - hydraulischer Hub
S 0201

Dirigentský stupínek

120 x 100 x 20 cm

Conductor's podium 120 x 100 x 20 cm
Dirigentpodium 120 x 100 x 20 cm
S 0205



Zdvih / Lift / Hub - 150 mm

Velikost / Size / Größe | 120x100x20 cm / pult 90x65 cm - v. 70-105 cm
Váha / Weight / Gewicht | 30 kg

Velikost / Size / Größe | 120x100x25 cm / pult 90x65 cm - v. 70-105 cm
Váha / Weight / Gewicht | 32 kg

Dirigentský stupínek 1 x 1 m se zábradlím / Al. rám

Conductor's step 1 x 1 m with banister / Al. frame
Dirigentstufe 1 x 1 m mit Geländer / Al. rahmen
S 0206



Dirigentský pult pro dirigenta

Orchestra conductor stand desk
Orchester-Dirigentenpultplatte
K 12338



Velikost / Size / Größe | 100 x 100 x 20-40 cm
Váha / Weight / Gewicht | 23 kg

Velikost / Size / Größe | pult - 58-87 x 36 cm
Váha / Weight / Gewicht | 3,95 kg

Dirigentský el. hydraulický stupínek + pult S0200

Conductor's el. hydraulic step + music stand S0200
Dirigent el. hydraulischer Stufe + Pult S0200
S 0210 + S0200

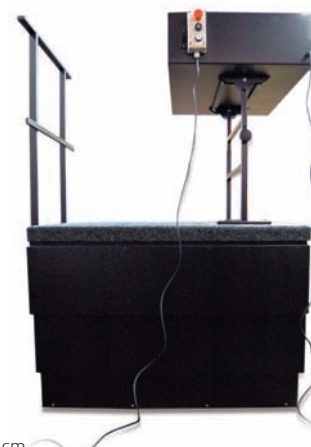

Zdvih / Lift / Hub - 20-80 cm

Velikost / Size / Größe | 80 x 120 cm / pult 90 x 65 cm - v. 70-105 cm
Nosnost / Lifting capacity / Tragfähigkeit | 160 kg



STOJANY, VOZÍKY, ZÁKULISÍ

STANDS AND CARTS, BACKSTAGE

STÄNDER UND WAGEN, HINTERBÜHNE



Štendr na kostýmy

Suit hanger
Anzughänger
S 0700 / S 0701



Velikost / Size / Größe	100 x 170 x 60 cm	200 x 170 x 60 cm
Váha / Weight / Gewicht	7,5 kg	12 kg

Mobilní skříň na kostýmy

Mobile wardrobe
Mobiler Schrank
S 0702



Velikost / Size / Größe	100 x 170 x 60 cm
Váha / Weight / Gewicht	16 kg

Sběrný vozík na kostýmy, závěsy

Gathering cart for suits
Sammelwagen
für Kostüme, Vorhänge
S 0710



Velikost / Size / Größe	120 x 130 x 75 cm
Váha / Weight / Gewicht	15 kg

Vozík na baletizol

Cart for baletizol
Wagen für Baletizol



Velikost / Size / Größe	200 x 180 x 80 cm
Váha / Weight / Gewicht	60 kg

Stojan na sklo

Stand for glass
Ständer für Glas



Velikost / Size / Größe	200 x 100 x 100 cm
Váha / Weight / Gewicht	55 kg

Vozík na kulisy

Cart for scenery
Karren für Kullise



Velikost / Size / Größe	200 x 200 x 80 cm
Váha / Weight / Gewicht	50 kg



ORCHESTRÁLNÍ ŽIDLE W+S

ORCHESTRA CHAIR W+S

ORCHESTERSTUHL W+S



Orchestrální židle „Standard“

Orchestra chair "Standard"
Orchesterstuhl „Standard“
7101200

Standardní orchestrální židle stohovatelná (max. 6 kusů).

Konstrukce - ocel. trubky 18 x 2 mm, povrch černý, nebo chrom.

Sedadlo a opěrka - vícevrstvá lepená překližka přírodní barvy, povrchově upravená speciálním DD lakem s polstrováním.

Sedadlo vybaveno ventilačními otvory ve standardním provedení.

Opěrka na zadní straně vybavena černým plastovým zakrytím.



Velikost / Size / Größe | □ 450 x 400 x 830 mm ⇅ 480 mm
Váha / Weight / Gewicht | 6 kg

Orchestrální židle „Standard“

Orchestra chair "Standard"
Orchesterstuhl „Standard“
7101201

Standardní orchestrální židle stohovatelná (max. 6 kusů).

Konstrukce - ocel. trubky 18 x 2 mm, povrch černý, nebo chrom.

Sedadlo a opěrka - vícevrstvá lepená překližka přírodní barvy, povrchově upravená speciálním DD lakem s polstrováním.

Sedadlo vybaveno ventilačními otvory ve standardním provedení.

Opěrka na zadní straně vybavena černým plastovým zakrytím.

Polohovatelné sedadlo.



Velikost / Size / Größe | □ 450 x 400 x 830 mm ⇅ 500 mm
Váha / Weight / Gewicht | 7 kg

Orchestrální židle „Speciál“

Orchestra chair "Special"
Orchesterstuhl „Spezial“
7101211

Speciální orchestrální židle stohovatelná (max. 6 kusů).

Konstrukce - ocel. trubky 18 x 2 mm, povrch černý, nebo chrom.

Sedadlo a opěrka - vícevrstvá lepená překližka přírodní barvy, povrchově upravená speciálním DD lakem s polstrováním.

Sedadlo vybaveno ventilačními otvory ve standardním provedení.

Opěrka na zadní straně vybavena černým plastovým zakrytím.

Sedadlo polohovatelné výškově i úhel naklonění.



Velikost / Size / Größe | □ 450 x 400 x 880 mm ⇅ 500 - 550 mm
Váha / Weight / Gewicht | 9 kg

Orchestrální židle „Standard“

Orchestra chair "Standard"
Orchesterstuhl „Standard“
7101202

Standardní orchestrální židle stohovatelná (max. 6 kusů).

Konstrukce - ocel. trubky 18 x 2 mm, povrch černý, nebo chrom.

Sedadlo a opěrka - vícevrstvá lepená překližka přírodní barvy, povrchově upravená speciálním DD lakem s polstrováním.

Sedadlo vybaveno ventilačními otvory ve standardním provedení.

Opěrka na zadní straně vybavena černým plastovým zakrytím.

Nastavitelná výška a úhel opěrky.



Velikost / Size / Größe | □ 450 x 400 x 830 mm ⇅ 500 mm
Váha / Weight / Gewicht | 9 kg

Orchestrální židle „Speciál“

Orchestra chair "Special"
Orchesterstuhl „Spezial“
7101219

Speciální orchestrální židle stohovatelná (max. 6 kusů).

Konstrukce - ocel. trubky 18 x 2 mm, povrch černý, nebo chrom.

Sedadlo a opěrka - vícevrstvá lepená překližka přírodní barvy, povrchově upravená speciálním DD lakem s polstrováním.

Sedadlo vybaveno ventilačními otvory ve standardním provedení.

Opěrka na zadní straně vybavena černým plastovým zakrytím.

Sedadlo a opěrka výškově polohovatelné.



Velikost / Size / Größe | □ 450 x 400 x 550 mm ⇅ 500 - 550 mm
Váha / Weight / Gewicht | 11 kg

Židle pro dirigenta

Chair for conductor
Stuhl für Dirigenten
7101203

Konstrukce - ocel. trubky 18 x 2 mm, povrch černý, nebo chrom.

Součástí rámu jsou příčné opěrky pro nohy.

Sedadlo a opěrka - vícevrstvá lepená překližka přírodní barvy, povrchově upravená speciálním DD lakem s polstrováním.

Sedadlo vybaveno ventilačními otvory ve standardním provedení.

Opěrka na zadní straně vybavena černým plastovým zakrytím.



Velikost / Size / Größe | □ 450 x 400 x 1000 mm ⇅ 670 mm
Váha / Weight / Gewicht | 8 kg



ORCHESTRÁLNÍ ŽIDLE W+S

ORCHESTRA CHAIR W+S

ORCHESTERSTUHL W+S



Židle pro tympánistu a dirigenta

Chair for tympanist and conductor
Stuhl für Pauker und Dirigenten
7101206/1

Židle s hvězdicovým rámem s 5-ti nohami, povrch černý nebo chrom.

Speciální čtyřpolohová mechanika upevněná k noze židle pro nastavení výšky i úhlu sedadla (chrom).

Sedadlo a opěrka - vícevrstvá lepená překližka přírodní barvy, povrchově upravená speciálním DD lakem s polstrováním.

Sedadlo vybaveno ventilačními otvory ve standardním provedení.

Opěrka na zadní straně vybavena černým plastovým zakrytím.

Nastavitelná výška a úhel opěrky.

Židle je v otočném provedení.



Velikost / Size / Größe | □ 450 x 400 x 1200 mm ⇅ 640 - 820 mm
Váha / Weight / Gewicht | 14 kg

Židle pro bicí, violoncello a harfu

Chair for drums, violoncello and harp
Stuhl für Trommel, Violoncello und Harfe
7101205

Židle s hvězdicovým rámem s 5-ti nohami, povrch černý nebo chrom. Mechanika pro nastavení výšky i úhlu sedadla.

Sedadlo a opěrka - vícevrstvá lepená překližka přírodní barvy, povrchově upravená speciálním DD lakem s polstrováním.

Sedadlo vybaveno ventilačními otvory ve standardním provedení.

Opěrka na zadní straně vybavena černým plastovým zakrytím.

Nastavitelná výška a úhel opěrky.

Židle je v otočném, nebo netočivém provedení.



Velikost / Size / Größe | □ 450 x 400 x 830 mm ⇅ 460 - 570 mm
Váha / Weight / Gewicht | 12 kg

Židle pro kontrabas

Chair for double bass
Stuhl für Kontrabass
7101207

Židle s pevným rámem z ocelových trubek 25 x 2 mm, povrch černý nebo chrom, speciální pojistka.

Nastavitelné podnožky (PUR). Nastavitelná výška i úhel sedadla a opěrky.

Sedadlo a opěrka - vícevrstvá lepená překližka přírodní barvy, povrchově upravená speciálním DD lakem s polstrováním.

Sedadlo vybaveno ventilačními otvory ve standardním provedení.

Židle je v netočivém provedení s vybráním pro pravou nohu.



Velikost / Size / Größe | □ ø 420 mm ⇅ 770 - 920 mm
Váha / Weight / Gewicht | 17 kg

Cestovní židle pro kontrabas

Portable double bass stool
Tragbarer Basshocker
7101208

Židle s pevným rámem z ocelových trubek 25 x 2,5 mm, povrch černý nebo chrom, speciální pojistka.

Nastavitelné podnožky (PUR). Nastavitelná výška i úhel sedadla.

Sedadlo - vícevrstvá lepená překližka přírodní barvy, povrchově upravená speciálním DD lakem s polstrováním.

Sedadlo vybaveno ventilačními otvory ve standardním provedení.

Židle je v netočivém provedení s vybráním pro pravou nohu.



Velikost / Size / Größe | □ ø 380 mm ⇅ 770 - 820 mm
Váha / Weight / Gewicht | 9 kg

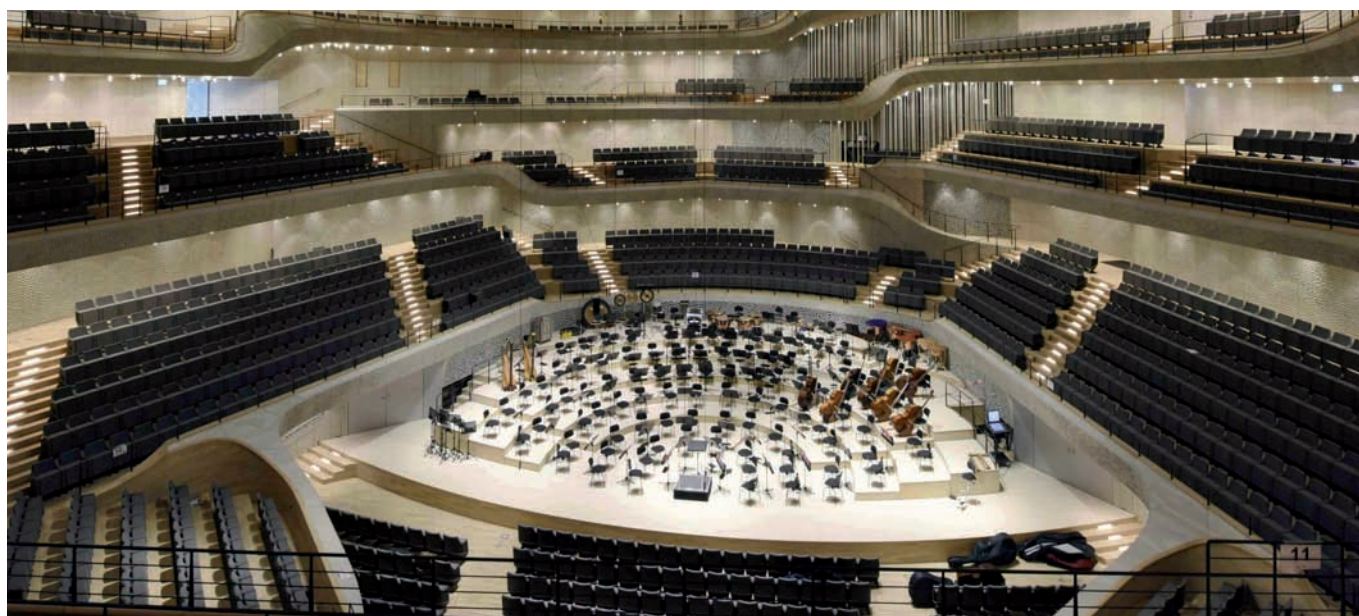

ORCHESTRÁLNÍ ŽIDLE K+M

ORCHESTRA CHAIR K+M

ORCHESTERSTUHL K+M



Stohovatelná židle „Standard“

Stacking chair "Standard"
Stapelstuhl „Standard“
13400

Stabilní stohovatelná víceúčelová židle se sedákem z vícevrstvého laminovaného bukového dřeva.

Barva: přírodní.

Kvalitní rám s dlouhou životností z chromovaných ocelových trubek.

Lze stohovat až 10 židlí.



Velikost / Size / Größe | □ 420 x 420 mm ◊ 450 mm
Váha / Weight / Gewicht | 5 kg

Stohovatelná židle „Standard“

Stacking chair "Standard"
Stapelstuhl „Standard“
13405

Stabilní stohovatelná víceúčelová židle se sedákem z vícevrstvého laminovaného bukového dřeva.

Barva: černá.

Kvalitní rám s dlouhou životností z chromovaných ocelových trubek.

Lze stohovat až 10 židlí.



Velikost / Size / Größe | □ 420 x 420 mm ◊ 450 mm
Váha / Weight / Gewicht | 5 kg

Stohovatelná židle „Speciál“

Stacking chair "Special"
Stapelstuhl „Spezial“
13410

Stabilní stohovatelná víceúčelová židle se sedákem z vícevrstvého laminovaného bukového dřeva.

Barva: přírodní.

Kvalitní rám s dlouhou životností z chromovaných ocelových trubek.

Lze stohovat až 10 židlí.

Sedák čalouněný odolnou černou látkou.



Velikost / Size / Größe | □ 420 x 420 mm ◊ 470 mm
Váha / Weight / Gewicht | 5,8 kg

Stohovatelná židle „Speciál“

Stacking chair "Special"
Stapelstuhl „Spezial“
13415

Stabilní stohovatelná víceúčelová židle se sedákem z vícevrstvého laminovaného bukového dřeva.

Barva: černá.

Kvalitní rám s dlouhou životností z chromovaných ocelových trubek.

Lze stohovat až 10 židlí.

Sedák čalouněný odolnou černou látkou.



Velikost / Size / Größe | □ 420 x 420 mm ◊ 470 mm
Váha / Weight / Gewicht | 5,8 kg

Židle pro hudebníky

Musicians' chair
Musikerstuhl
13420

Stabilní pohodlné muzikantské křeslo s čalouněným sedákem a opěradlem.

Sedák a opěrák jsou vyrobeny z vícevrstvého laminovaného dřeva. Tkanina je 100% polyester a má životnost 100 000 cyklů odolnosti proti oděru.

Černý práškově lakovaný podstavec je vyroben z robustních ocelových trubek s tloušťkou stěny 2 mm.

Výrobek má tyto praktické vlastnosti: nízkohlučné plastové kluzáky, stohovací regály a stohovací ochranu.

Zaoblený sedák s ventilačními otvory a prodyšná pěna zajistí pohodlné sezení.



Velikost / Size / Größe | □ 440 x 440 mm ◊ 490 mm
Váha / Weight / Gewicht | 6 kg

Orchestrální židle

Orchestra chair
Orchesterstuhl
13430

Profesionální orchestrální židle s čalouněným sedákem a opěradlem.

Polstrování a tkanina jsou vyrobeny z materiálů odolných vůči ohni. Černá tkanina má odolnost proti oděru 100 000 cyklů.

Černý práškově lakovaný podstavec je vyroben z robustních ocelových trubek s tloušťkou stěny 2 mm.

Výrobek má následující užitečné vlastnosti: plastové kluzáky s nízkou hlučností, stohovací police a stohovací ochrana.

Zaoblený sedák s ventilačními otvory a prodyšná pěna zajistí pohodlné sezení.



Velikost / Size / Größe | □ 440 x 440 mm ◊ 490 mm
Váha / Weight / Gewicht | 6 kg



ORCHESTRÁLNÍ ŽIDLE K+M

ORCHESTRA CHAIR K+M

ORCHESTERSTUHL K+M



Orchestrální židle

Orchestra chair
Orchesterstuhl
13440

Profesionální orchestrální křeslo s čalouněným sedákem a opěradlem.

Polstrování a tkanina jsou vyrobeny z materiálů odolných vůči ohni. Černá tkanina má odolnost proti oděru 100 000 cyklů.

Černý práškově lakovaný podstavec je vyroben z robustních ocelových trubek s tloušťkou stěny 2 mm.

Pneumatické nastavení výšky sedadla je pomocí uvolňovací páky. Nastavitelná je také výška opěradla a úhel sedáku.

Výrobek má následující užitečné vlastnosti: plastové kluzáky s nízkou hlučností, stohovací držáky a ochrana proti stohování.

Zaoblený sedák s ventilačními otvory a prodyšná pěna zajistí pohodlné sezení.



Velikost / Size / Größe | 440 x 440 mm | 490-540 mm
Váha / Weight / Gewicht | 12,5 kg

Basová židle

Bass stool
Bassstuhl
13460

Plně nastavitelné basové křeslo s čalouněným ergonomickým sedákem a opěradlem.

Polstrování a tkanina jsou vyrobeny z materiálů odolných vůči ohni. Černá tkanina má odolnost proti oděru 100 000 cyklů.

Snohý základ s černým práškovým nástřikem poskytuje dokonalou stabilitu. Výškové nastavení opěrky nohou do jedné třetiny kruhu je variabilní a pohodlné sedadlo s prohlubněmi pro nohy poskytuje další pohodlí.

Pneumatické nastavení výšky sedadla je variabilní pomocí uvolňovací páky. Nastavitelná je také výška opěradla a úhel sedáku.

Součástí dodávky jsou také tiché a protiskluzové nožičky.



Velikost / Size / Größe | 430 x 390 mm | 595-850 mm
Váha / Weight / Gewicht | 14,1 kg

Židle pro bicí - violoncello

Chair for percussion - violoncello
Schlagzeugerstuhl - Violoncello
13470

Plně nastavitelné perkusní křeslo s čalouněným sedákem a opěradlem.

Polstrování a tkanina jsou vyrobeny z materiálů odolných vůči ohni. Černá tkanina má odolnost proti oděru 100 000 cyklů.

Snohý základ s černým práškovým nástřikem poskytuje dokonalou stabilitu.

Pneumatické nastavení výšky sedadla pomocí uvolňovací páky. Nastavitelná je také výška opěradla a úhel otočného sedáku.

Součástí dodávky jsou také tiché a protiskluzové nožičky.



Velikost / Size / Größe | 450 x 440 mm | 465-590 mm
Váha / Weight / Gewicht | 10,3 kg

Židle pro dirigenta

Chair for Conductor's
Dirigentenstuhl
13480

Plně nastavitelná dirigentská židle s čalouněným ergonomickým sedákem a opěradlem.

Polstrování a tkanina jsou vyrobeny z materiálů odolných vůči ohni. Černá tkanina má odolnost proti oděru 100 000 cyklů.

Snohý základ s černým práškovým nástřikem poskytuje dokonalou stabilitu. Nastavení výšky opěrky nohou o jednu třetinu kruhu je variabilní a poskytuje další pohodlí. Pneumatické nastavení výšky sedadla pomocí uvolňovací páky. Nastavitelná je také výška opěradla a úhel otočného sedáku.

Součástí dodávky jsou také tiché a protiskluzové nožičky.



Velikost / Size / Größe | 450 x 440 mm | 595-850 mm
Váha / Weight / Gewicht | 12,8 kg

Vozík na židle

Chair cart
Stuhlwagen
13490

Velmi odolný a stabilní transportní vozík pro všechny druhy orchestrálních židlí.

Nízký ocelový rám s práškovým nástřikem. Čtyři kolečka, z nichž dvě uzamykatelná, poskytují nejvyšší možnou flexibilitu.



Velikost / Size / Größe | 600 x 550 x 160 mm
Váha / Weight / Gewicht | 6,5 kg

Zvukový štít na stojan

Sound insulation stand
Schallschutz-Stativ
11900



Velikost / Size / Größe | 450 x 240 mm | 0,9-1,4 / 700 mm
Váha / Weight / Gewicht | 1,71 kg

Zvukový štít na židli

Sound insulation element for Orchestra seats
Schallschutzelement für Orchesterstühle
11905



ŽIDLE A KŘESLA - HLEDIŠTĚ

CHAIRS - AUDITORIUM
STÜHLE - ZUSCHAUERRAUM



I 701 G



Weight: 4.5 kg

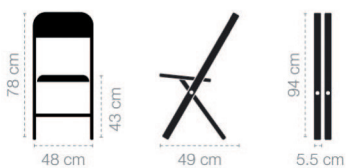

kovová trubka, kovový sedák, bronzový a stříbrný rám
metal pipe, metal seat, bronze and silver frame
metall Röhre, metall Sitzfläche, bronze und silberne Rahmen

I 704 G



Weight: 4.5 kg

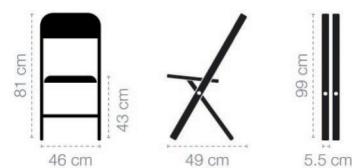

Výroba ukončena

galvanizovaná trubka, čalouněný sedák, bronzový a stříbrný rám
galvanized pipe, upholstered seat, bronze and silver frame
galvanisierte Röhre, gepolsterte Sitzfläche, bronze und silberne Rahmen

I 704 G PLUS



Weight: 4.5 kg



Výroba ukončena

kovová trubka, čalouněný sedák, bronzový a stříbrný rám
metal pipe, upholstered seat, bronze and silver frame
metall Röhre, gepolsterte Sitzfläche, bronze und silberne Rahmen

I 801 G



Weight: 4.3 kg



kovová trubka, kovový sedák, bronzový a stříbrný rám
metal pipe, metal seat, bronze and silver frame
metall Röhre, metall Sitzfläche, bronze und silberne Rahmen

I 804 G PLUS



Weight: 5.2 kg



Výroba ukončena

kovová trubka, čalouněný sedák, bronzový a stříbrný rám
metal pipe, upholstered seat, bronze and silver frame
metall Röhre, gepolsterte Sitzfläche, bronze und silberne Rahmen

I 904 G2 LAK



Weight: 5.4 kg



kovová trubka, čalouněný sedák, lakovaný rám
metal pipe, upholstered seat, varnished frame
metall Röhre, gepolsterte Sitzfläche, lackierte Rahmen

I 904 G2 CHR



Weight: 5.4 kg

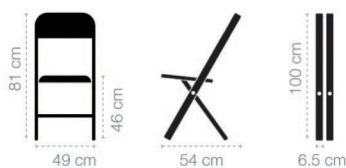

kovová trubka, čalouněný sedák, chromovaný rám
metal pipe, upholstered seat, chrome frame
metall Röhre, gepolsterte Sitzfläche, verchromte Rahmen

I 2318 US



Weight: 6.4 kg

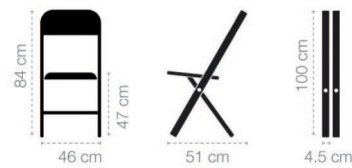

robustní rám, čalouněný sedák, kovová záda
robust frame, upholstered seat, metal back
robuster Rahmen, gepolsterte Sitzfläche, metall Rücken



ŽIDLE A KŘESLA - HLEDIŠTĚ

CHAIRS - AUDITORIUM

STÜHLE - ZUSCHAUERRAUM



I 2000 S



Weight: 6.4 kg



robustní rám, kovový sedák
robust frame, metal seat
robuster Rahmen, metall Sitzfläche

I 904 G2 LAK



Weight: 5.4 kg



kovová trubka, čalouněný sedák, lakovaný rám
metal pipe, upholstered seat, varnish frame
metall Röhre, gepolsterte Sitzfläche, lackierte Rahmen

I 2318 US



Weight: 6.4 kg



robustní rám, čalouněný sedák, kovová záda
robust frame, upholstered seat, metal back
robuster Rahmen, gepolsterte Sitzfläche, metall Rücken

I 2418 USB



Weight: 6.6 kg



robustní rám, čalouněný sedák a záda
robust frame, upholstered seat and back
robuster Rahmen, gepolsterte Sitzfläche und Rücken

I 3400 FSNF



Weight: 7.3 kg



robustní rám, komfortní čalounění
robust frame, comfortable upholstery
robuster Rahmen, Komfortpolsterung

I 4400 TSNF



Weight: 8 kg



robustní rám, komfortní čalounění, sklápěcí sedák
robust frame, comfortable upholstery, reclining seat
robuster Rahmen, komfortable Polsterung, klappbare Sitzfläche

I 2450 USB B



Weight: 6.6 kg



robustní rám, čalouněný sedák a záda, šířka 50 cm
robust frame, upholstered seat and back, width 50 cm
robuster Rahmen, gepolsterte Sitzfläche und Rücken, Breite 50 cm

I 3450 FSNF B



Weight: 7.3 kg



robustní rám, komfortní ergonomické čalounění, šířka 50 cm
robust frame, comfortable ergonomic upholstery, width 50 cm
robuster Rahmen, komfortable ergonomische Polsterung, Breite 50 cm





Kolejnicový pojezd

Stage curtain track
Vorhangschienensystem



Karabinové zavěšení

Carabiner suspension
Karabineraufhängung

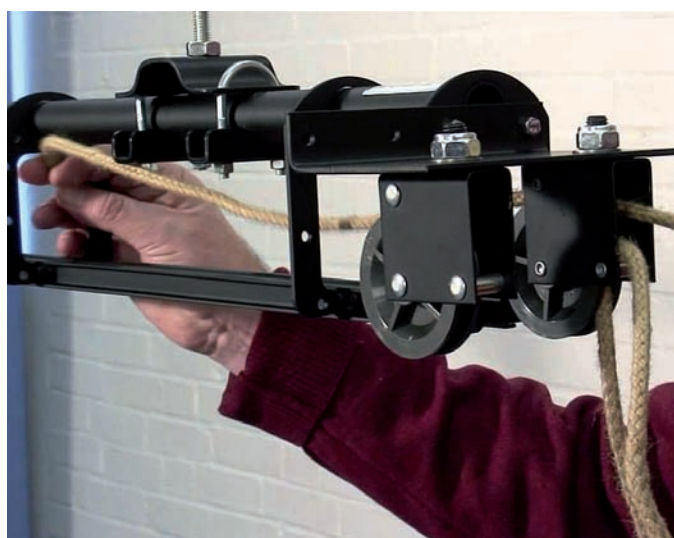

Pohon - ruční / elektrický

Drive - manual / electric
Antrieb - manuell / elektrisch

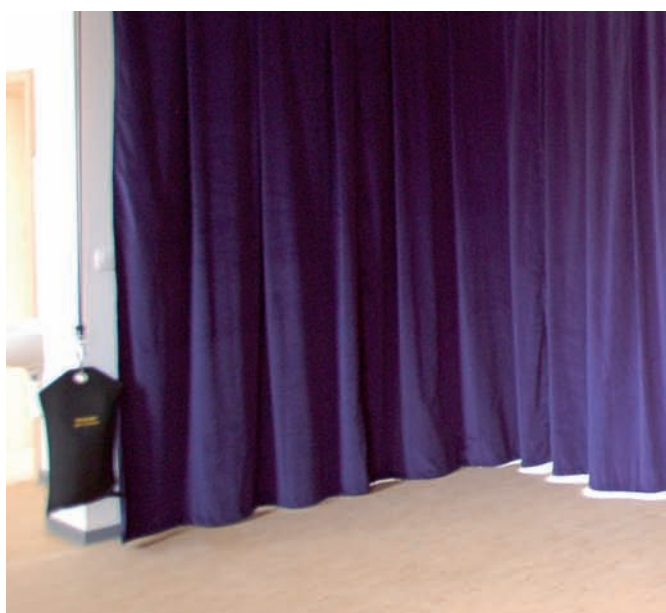



Divadelní opona

Theatre curtain
Theatervorhang

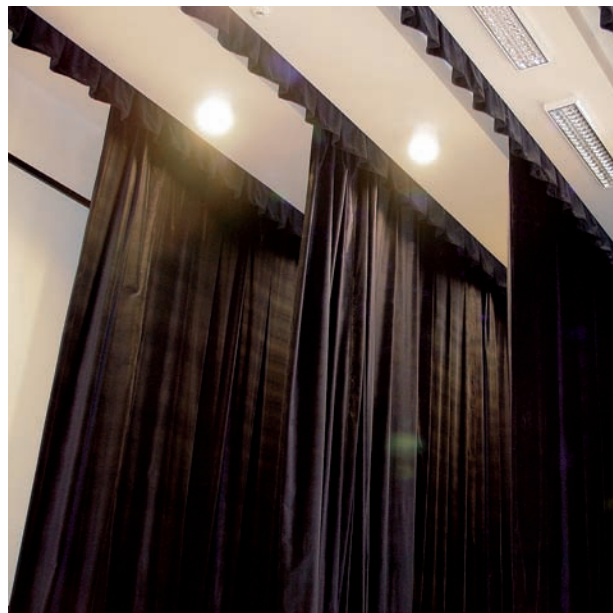

Bubenická kóje

Drum cubicle
Trommelkabine

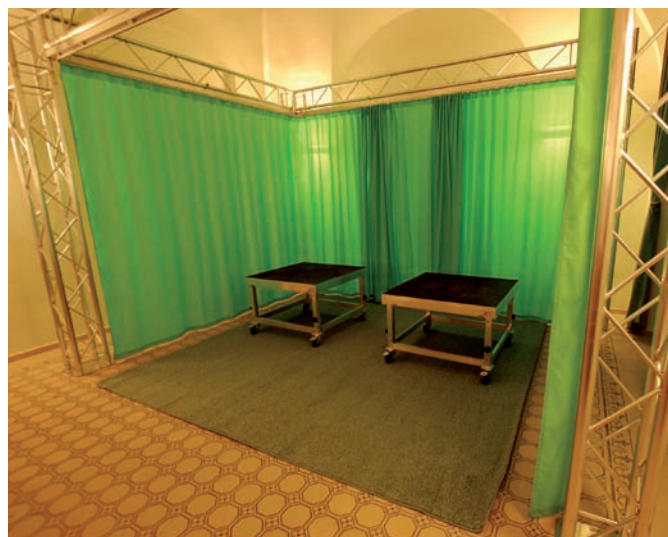

Klíčovací pozadí

Green screen
Greenscreen

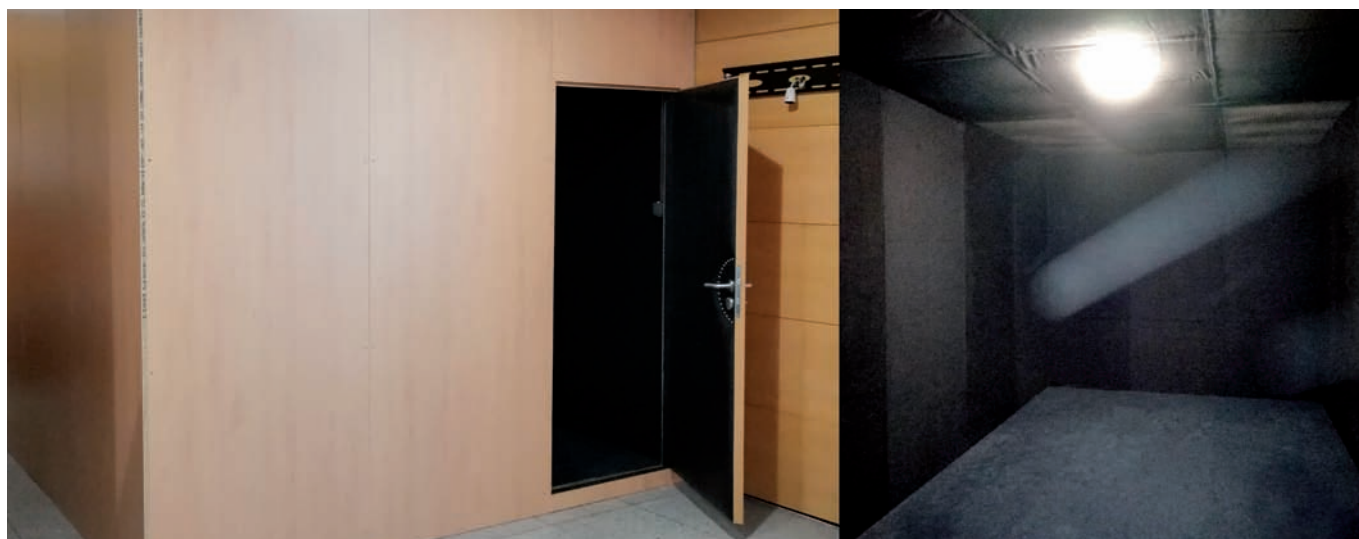

Zvuková kabina

Acoustic booth
Soundkabine





Stolní rack 19" 8U
Table rack 19" 8U
Tischrack 19" 8U
RXS 101



Kovový rám, racková lišta - zakázková výroba.
Metal frame, rack rail - custom manufacturing.
Metallrahmen, Rackschiene - Sonderanfertigung.

Studio rack 19" 15U
Studio rack 19" 15U
Studiorack 19" 15U
RXS 102

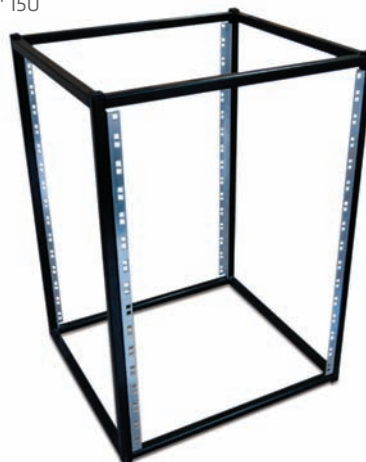

Kovový rám, racková lišta - zakázková výroba.
Metal frame, rack rail - custom manufacturing.
Metallrahmen, Rackschiene - Sonderanfertigung.

Studio rack 19" 29U - vozík
Studio rack 19" 29U - handcart
Studiorack 19" 29U - Wagen
RXS 105



Kovový rám, kolečka, racková lišta - zakázková výroba.
Metal frame, wheels, rack rail - custom manufacturing.
Metallrahmen, Rollen, Rackschiene - Sonderanfertigung.

Rack 19" - vozík outdoor 8U+8U
Rack 19" - outdoor cart
Rack 19" - Outdoorwagen
RXS 106



Kovový rám, racková lišta, kolečka - zakázková výroba.
Metal frame, rack rail, wheels - custom manufacturing.
Metallrahmen, Rackschiene, Rollen - Sonderanfertigung.

Studio rack 19" 23U
Studio rack 19" 23U
Studiorack 19" 23U
RX 4500



Kovový rám, dřevěná skříň, kolečka, racková lišta - zakázková výroba.
Metal frame, wooden cabinet, wheels, rack rail - custom manufacturing.
Metallrahmen, Holzschrank, Rollen, Rackschiene - Sonderanfertigung.

Studio rack 19" - dveře
Studio rack 19" - door
Studiorack 19" - Tür
RX 2



Studio rack 19" 23U - dveře
Studio rack 19" 23U - door
Studiorack 19" 23U - Tür
RX 1



Dřevěná skříň, racková lišta, prosklené dveře - zakázková výroba.
Wooden cabinet, rack rail, glass doors - custom manufacturing.
Holzschrank, Rackschiene, Glastüren - Sonderanfertigung.

Studio rack 19" 23U
Studio rack 19" 23U
Studiorack 19" 23U
RX 3



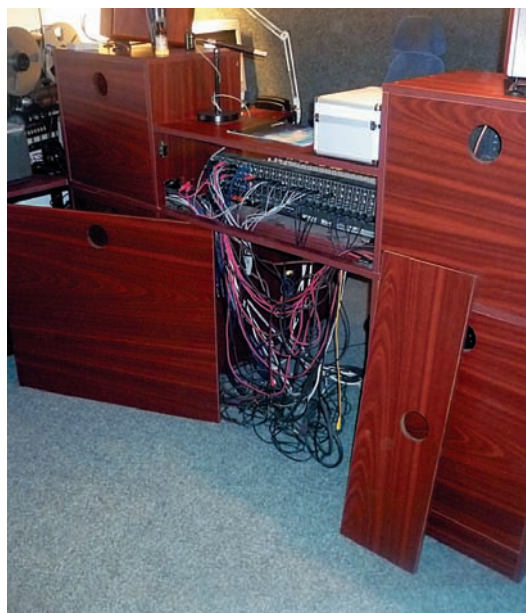



Jeviští plošina výškově nastavitelná I.

Stage platform height adjustable I
Bühnenpodest Höhenverstellbar I
JP 01



Nůžková plošina vnitřní. Rozměr: 2 x 1 m (X-nůžky).

Hliníkový nosný rám s 22 mm silnou deskou.

Výška základny cca 10 cm - výška nastavitelná zdola jednou rukou na uzamykacích lištách s funkcí zaskakování do výšek 40, 60 nebo 80 cm.

Nosnost: 750 kg/m².

Indoor scissor lift. Size: 2 x 1 m (X-scissors).

Aluminium support frame with 22 mm thick plate.

Base height approx. 10 cm - height adjustable from below with one hand on the locking rails with the function of snapping to heights of 40, 60 or 80 cm.

Load capacity: 750 kg/m².

Innere Scherenhebebühne. Größe: 2 x 1 m (X-Schere).

Tragrahmen aus Aluminium mit 22 mm starker Platte.

Basishöhe ca. 10 cm - höhenverstellbar von unten mit einer Hand an den abschließbaren Schienen mit Einrastfunktion in der Höhe von 40, 60 oder 80 cm.

Tragfähigkeit: 750 kg/m².

Jeviští plošina výškově nastavitelná II.

Stage platform height adjustable II
Bühnenpodest Höhenverstellbar II
JP 02



Nůžková plošina venkovní. Rozměr: 2 x 1 m (Y-nůžky).

Hliníkový nosný rám s 22 mm silnou deskou.

Výška základny cca 20 cm - výška nastavitelná zdola jednou rukou na uzamykacích lištách s funkcí zaskakování do výšek 40, 60, 80 nebo 100 cm.

Sklpná podpěra. Nosnost: 750 kg/m².

Outdoor scissor lift. Size: 2 x 1 m (Y-scissors).

Aluminium support frame with 22 mm thick plate.

Base height approx. 20 cm - height adjustable from below with one hand on the locking rails with the function of snapping to heights of 40, 60, 80 or 100 cm.

Folding support. Load capacity: 750 kg/m².

Außen - Scherenhebebühne. Größe: 2 x 1 m (Y-Schere).

Tragrahmen aus Aluminium mit 22 mm starker Platte.

Basishöhe ca. 20 cm - höhenverstellbar von unten mit einer Hand an den abschließbaren Schienen mit Einrastfunktion in der Höhen von 40, 60, 80 oder 100 cm.

Klappunterstützung. Tragfähigkeit: 750 kg/m².

Jeviští plošina standard

Stage platform standard
Bühnenpodest Standard
JP 03



Speciální hliníkový rám vybavený čtyřmi rychloupínacími zařízeními pro nohy fixní délky, nebo nohy teleskopické. Deska 22 mm silná se speciální protiskluzovou vrstvou a voděodolnou úpravou pro vnitřní i venkovní použití.

Rozměr: 1 x 2 m / Váha: 32 kg / Skladovací rozměr: 1 x 2 x 0,1 m / Nosnost: 750kg/m². Provedení: venkovní / vnitřní.

Special aluminium frame equipped with four quick-release devices for fixed-length legs or telescopic legs. Board 22 mm thick with a special anti-slip layer and waterproof treatment for indoor and outdoor use.

Dimensions: 1 x 2 m / Weight: 32 kg / Storage dimensions: 1 x 2 x 0,1 m. Load capacity: 750kg/m². Design: outdoor / indoor.

Spezieller Aluminiumrahmen ausgestattet mit vier Schnellverschlüssen für feste Beinlängen oder Teleskopbeine. Die 22 mm starke Platte mit spezieller Anti-Rutsch-Schicht und wasserdichte Behandlung für den Innen- und Außenbenutzung.

Abmessungen: 1 x 2 m / Gewicht: 32 kg / Lagerabmessungen: 1 x 2 x 0,1 m. Tragfähigkeit: 750kg/m². Ausführung: Outdoor / Indoor

Jeviští plošina výškově nastavitelná III.

Stage platform height adjustable III
Bühnenpodest Höhenverstellbar III
JP 021



Nůžková plošina venkovní. Rozměr: 2 x 1 m (Y-nůžky).

Hliníkový nosný rám s 22 mm silnou deskou.

Výška základny cca 20 cm - výškově nastavitelná pomocí bowdenu jednou rukou bez otočení do výšek 40, 60, 80 nebo 100 cm.

Sklpná podpěra. Nosnost: 750 kg/m².

Outdoor scissor lift. Size: 2 x 1 m (Y-scissors).

Aluminium support frame with 22 mm thick plate.

Base height approx. 20 cm - height adjustable by a bowden cable by once hand without turning to heights of 40, 60, 80 or 100 cm.

Folding support. Load capacity: 750 kg/m².

Außen - Scherenhebebühne. Größe: 2 x 1 m (Y-Schere).

Tragrahmen aus Aluminium mit 22 mm starker Platte.

Sockelhöhe ca. 20 cm - höhenverstellbar mit einem Bowdenzug mit einer Hand ohne Drehen in der Höhen von 40, 60, 80 oder 100 cm.

Klappunterstützung. Tragfähigkeit: 750 kg/m².



Jevištní plošina servo 1500

Servo stage platform 1500
Servobühnenpodest 1500
JP 022



Nůžková plošina s výškovým nastavením 150 cm. Rozměr: 2 x 1 m (dvojitě nůžky). Hliníkový nosný rám s 22 mm silnou deskou a servo zdvihem.

Ideální pro stacionární stavbu pódíí. Plošina je v jedné rovině s okolní úrovní. V případě potřeby je jednoduše vytažena pomocí servozdvihu a tlačných plynových pístů.

Scissor lift with height adjustment 150 cm. Size: 2 x 1 m (double scissors). Aluminium support frame with 22 mm thick plate and servo stroke.

Ideal for stationary stage construction. The platform is on the same level as it surrounding level. If necessary, it is simply lifted up by the servo lift and push gas pistons.

Scherenhebebühne mit Höhenverstellung 150 cm. Größe: 2 x 1 m (Doppelschere). Tragrahmen aus Aluminium mit 22 mm starker Platte und Servohub.

Ideal für den stationären Bühnenbau. Die Plattform ist auf dieselbe Ebene wie die Ebene der Umgebung. Im Bedarfsfall wird sie einfach mit Hilfe des Servolifts und des Gaskolbens gehoben.

Jevištní plošina kompaktní

Compact stage platform
Kompaktbühnenpodest
JP 031



Plošina 2 x 1 m se zvláště stabilním rohem rámu. Kompaktní roh vyrobený z pevného materiálu, podporuje profil rámu a dodává mu ještě větší stabilitu. Integrované standardní závity pro připojení zařízení, stabilní provedení, žádný pokos.

The platform 2 x 1 m with a particularly stable frame corner. Compact corner made of solid material supports the profile of the frame and makes it stable. Integrated standard threads for device connection, stable design, no miter.

Die Plattform 2 x 1 m mit besonders stabiler Rahmenecke. Kompakte Ecke aus festem Material gemacht stützt das Profil des Rahmens und stabilisiert es. Integrierte Normgewinde für Geräteanschluss, stabile Ausführung, keine Gehrung.

Lehká jevištní plošina

Light stage platform
Leichtbühnenpodest
JP 032



Standardní odlehčená plošina 2 x 1 m

Krycí plastová voštinová deska 22 mm s 2 vložkami z ocelového plechu.
Hmotnost: cca 28 kg
Nosnost: 750 kg/m²
Výška stohování: 100 mm

Standard lightweight platform 2 x 1 m

Cover plastic honeycomb plate 22 mm with 2 inserts made of steel sheet.
Weight: approx. 28 kg
Load capacity: 750 kg/m²
Stacking height: 100 mm

Standard-Leichtbauplattform 2 x 1 m

Abdeckung Kunststoffwabenplatte 22 mm mit 2 Einsätzen aus Stahlblech.
Gewicht: ca. 28 kg
Tragfähigkeit: 750 kg/m²
Stapelhöhe: 100 mm

Rolling riser

Rolling riser
Mobile Bühne
JP 13





Fixní nohy

Fixed legs
Feste Beine
JP 04



Velikost / Size / Größe | standard 20-180 cm
Váha / Weight / Gewicht | 200 gr / 20 cm

Teleskopické nohy

Telescopic legs
Teleskopbeine
JP 05



40-60 cm
60-100 cm
100-160 cm
+ zakázka / order / Order

Velikost / Size / Größe | standard 40-160 cm
Váha / Weight / Gewicht | 3 kg / 1 m

Větrovací tyče a spony

Ventilation poles
Lüftungsrohre und Klemmen
JP 06

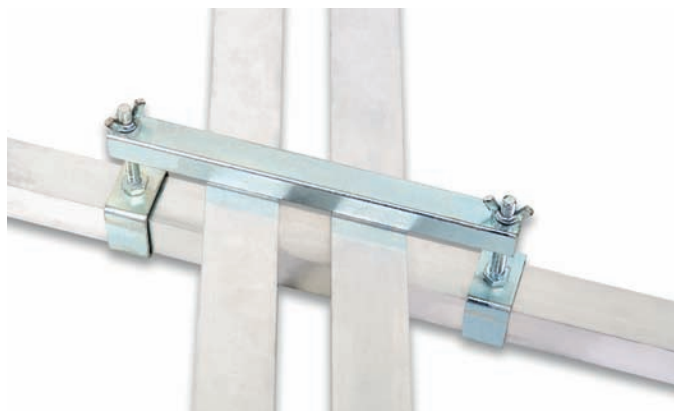

Velikost / Size / Größe | 30 cm
Váha / Weight / Gewicht | 0,8 kg

Rámová spona

Frame clip
Rahmenklemme
JP 07

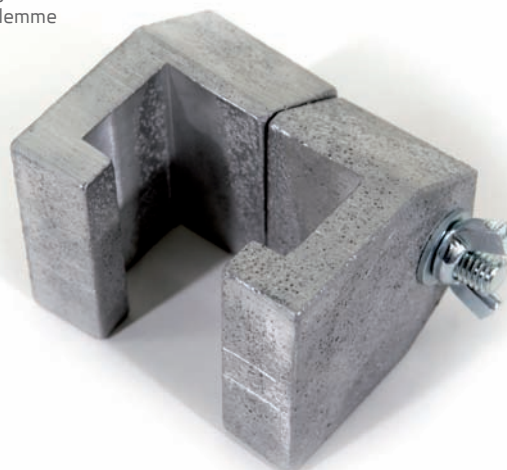

Velikost / Size / Größe | 80 x 60 x 70 mm
Váha / Weight / Gewicht | 0,4 kg

Spona na nohy

Clip for legs
Klemme für Beine
JP 08

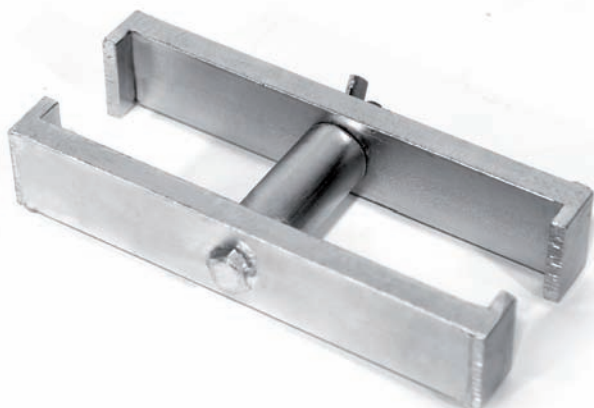

Velikost / Size / Größe | 160 x 70 x 30 mm
Váha / Weight / Gewicht | 0,8 kg

Schody

Stairs
Treppe
JP 09



Velikost stupně 100 x 30 cm, výška stupně 20 cm. Stavebnicová sestava.
Step size 100 x 30 cm, step height 20 cm. Kit assembly.
Stufengröße 100 x 30 cm, Stufenhöhe 20 cm. Bausatzmontage.





Krycí plenta

Stage cover
Bühne Abdeckung
JP 10



Nehořlavá krycí textilie. Uchycení na suchý zip.
Non-flammable cover fabric. Velcro fastening.
Nicht brennbarer Bezugsstoff. Klettverschluss.

Zábradlí

Railing
Geländer
JP 11



Velikost / Size / Größe	1 m	2 m
Váha / Weight / Gewicht	3 kg	6 kg

Vozík na podesty

Platform trolley
Bühnenpodest Transportwagen
JP 12



Ocelová konstrukce, kolečka s brzdou.
Steel construction, wheels with brake.
Stahlkonstruktion, Rollen mit Bremse.

Vozík na nohy

Trolley for legs
Wagen für Beine
JP 13



Ocelová konstrukce, kolečka s brzdou.
Steel construction, wheels with brake.
Stahlkonstruktion, Rollen mit Bremse.

Příslušenství - 4 x trn pro stavbu tribuny

Accessories - 4 x mandrel for the construction of the tribune
Zubehör - 4 x Dorn für den Tribünenbau
JP 14



Velikost / Size / Größe	distanc 30 cm
Váha / Weight / Gewicht	4 kg

Příslušenství - spona pódium - střecha

Accessories - clip - roof
Zubehör - Klemme - Dach
JP 15



Velikost / Size / Größe	30 cm
Váha / Weight / Gewicht	0,6 kg



**Koncertní pódium
bez střechy 30 x 20 m**

Stage without a roof / 30 x 20 m
Bühne ohne Dach / 30 x 20 m



**Interiérové pódium
6 x 4 m**

Indoor stage 6 x 4 m
Indoor Bühne 6 x 4 m



Zastřešené pódium 8 x 6 m

Covered stage 8 x 6 m
Überdachte Bühne 8 x 6 m

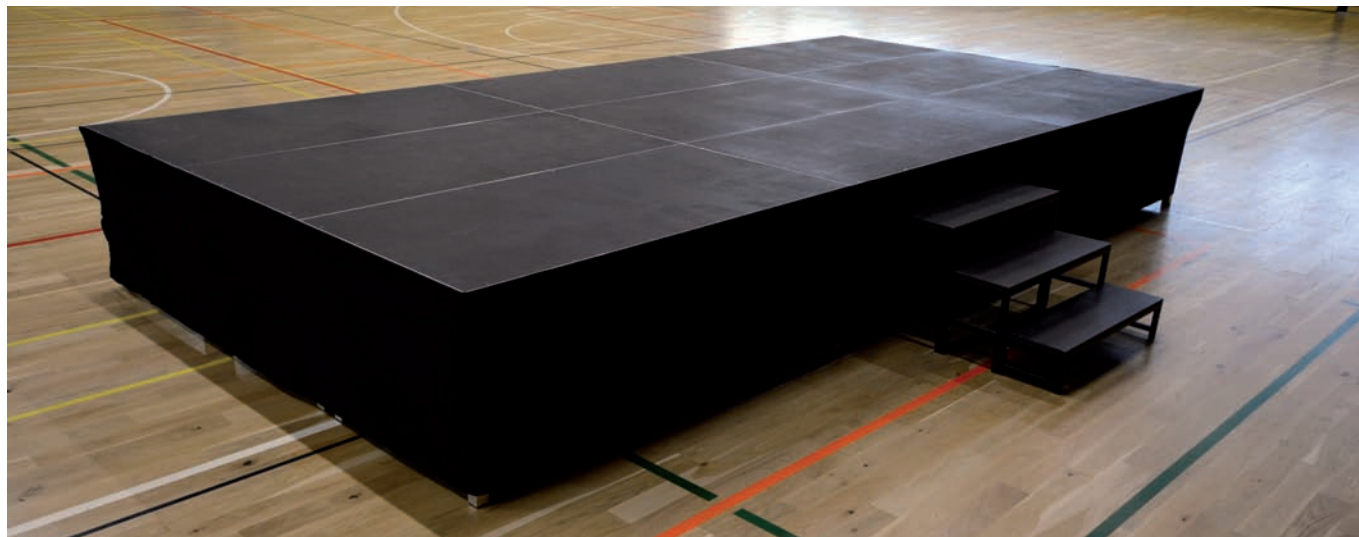

Pódium bez zastřešení
6 x 3 m

Stage without a roof / 6 x 3 m
Bühne ohne Dach / 6 x 3 m



Kruhové pódium
průměr 7 m

Round stage / diameter 7 m
Runde Bühne / Durchmesser 7 m



Pódium se stanovým zastřešením
6 x 4 m

Stage with tent roofing 6 x 4 m
Bühne mit Zeltüberdachung 6 x 4 m

TRIBUNY, HLEDIŠTĚ

PLATFORMS, AUDITORIUM
TRIBÜNE, ZUSCHAUERRAUM



Mobilní tribuna

Mobile auditorium
Mobile Tribüne

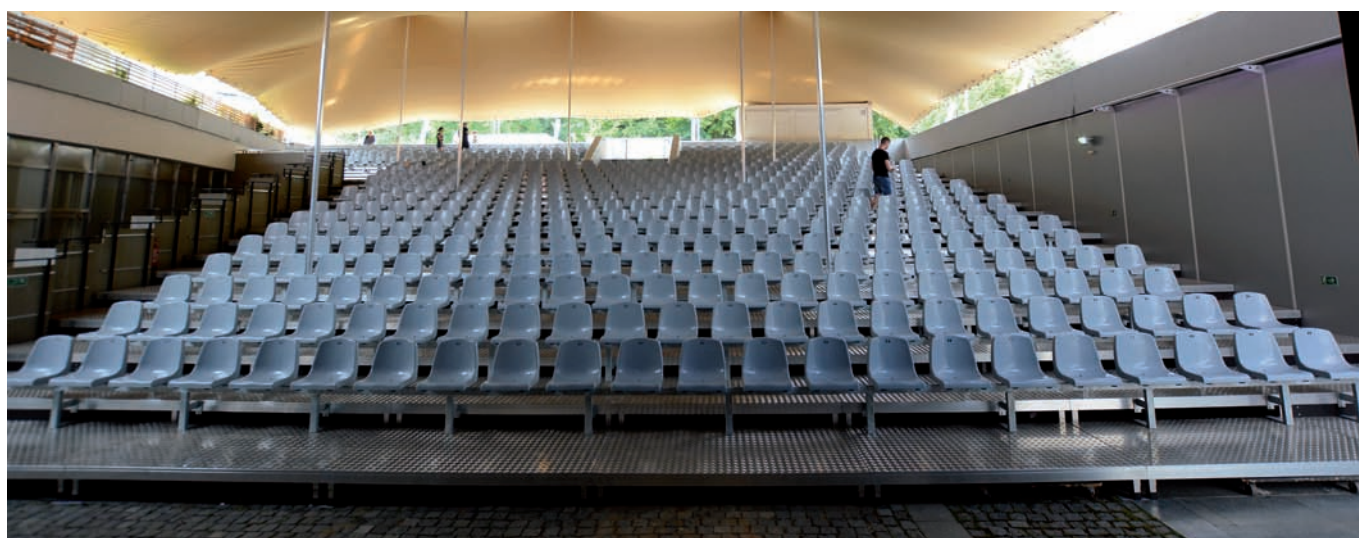

Stacionární hlediště

Fixed auditorium
Stationärer Zuschauerraum

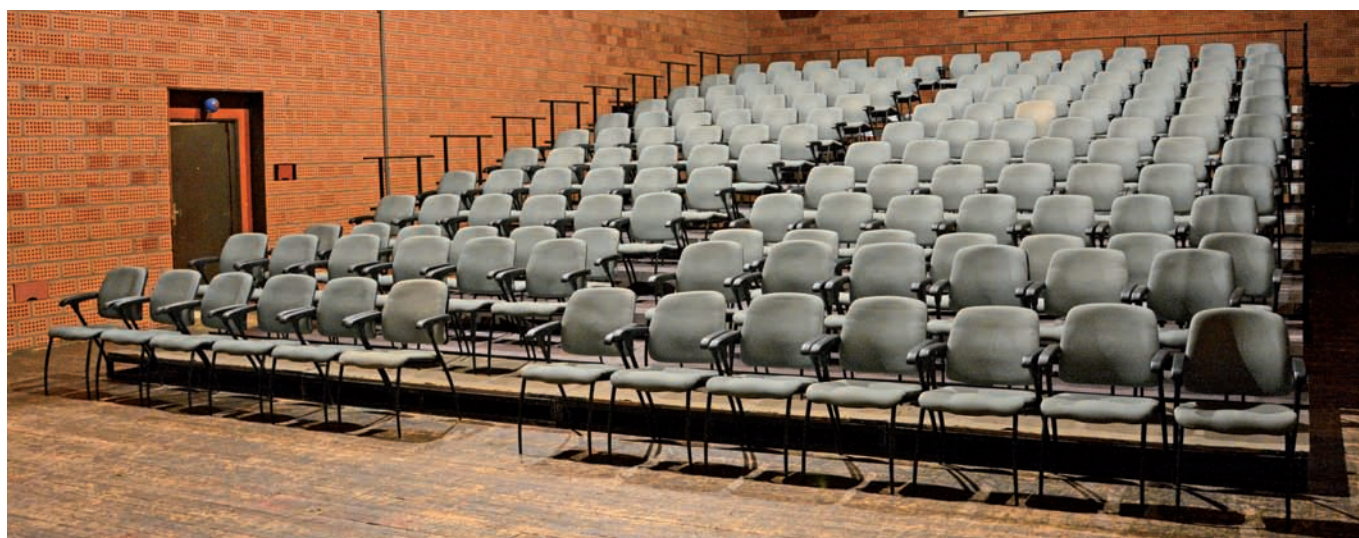

Mobilní hlediště

Mobile auditorium
Mobile Zuschauerraum



TRIBUNY, HLEDIŠTĚ

PLATFORMS, AUDITORIUM
TRIBÜNE, ZUSCHAUERRAUM



Teleskopická tribuna Telescopie auditorium
Teleskopische Tribüne

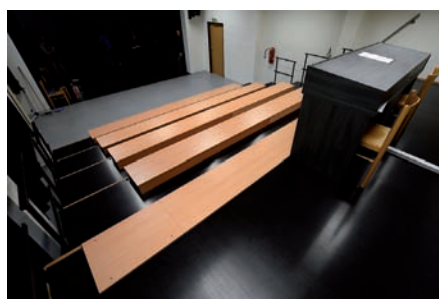
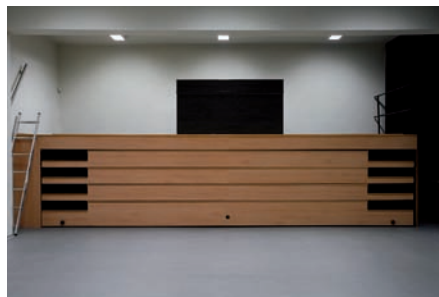

Teleskopická tribuna Telescopie auditorium
Teleskopische Tribüne



Pojízdná tribuna Mobile auditorium
Mobile Tribüne





Dual truss systém

Dual truss system
Dual Traversensystem

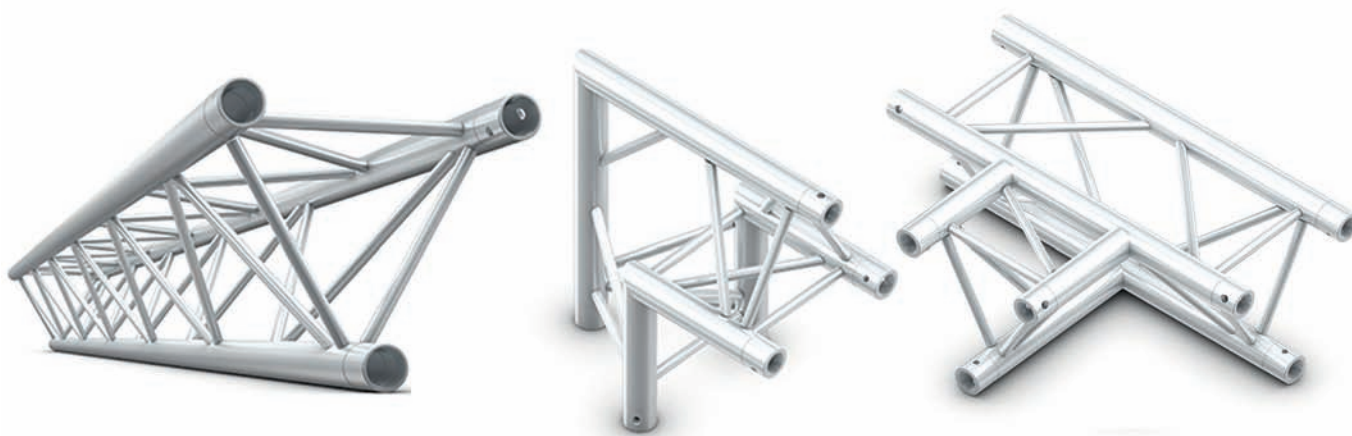

Trio truss systém

Trio truss system
Trio Traversensystem

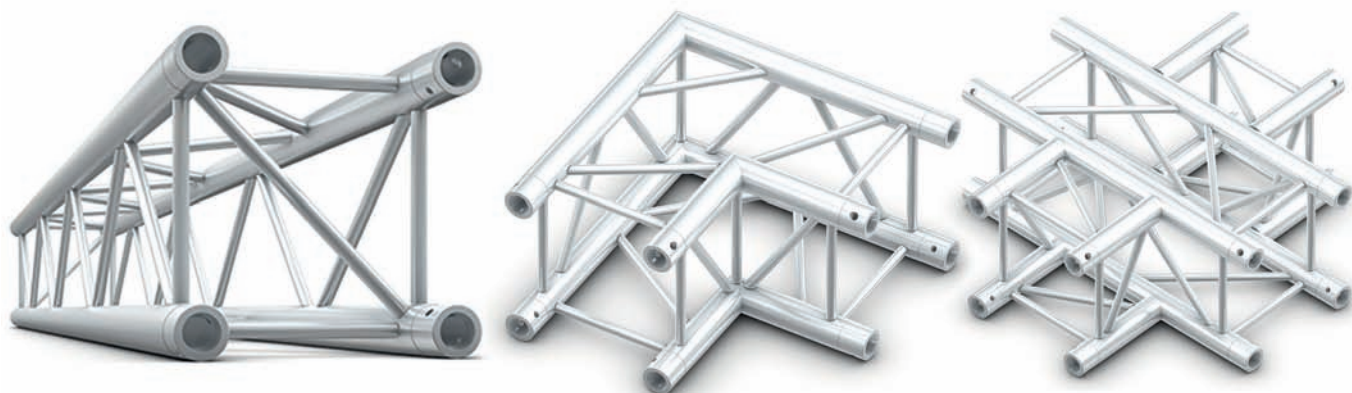

Quatro truss systém

Quatro truss system
Quatro Traversensystem





Dual
galerijní expozice

Dual - gallery exposition
Dual - Galerieausstellung



Quatro
mobilní zastřešení

Quatro - mobile roofing
Quatro - mobile Überdachung



Quatro
mobilní zastřešení

Quatro - mobile roofing
Quatro - mobile Überdachung





Sedlová střecha 8 x 6 m
Quatro

Saddle roof 8 x 6 m / Quatro
Satteldach 8 x 6 m / Quatro

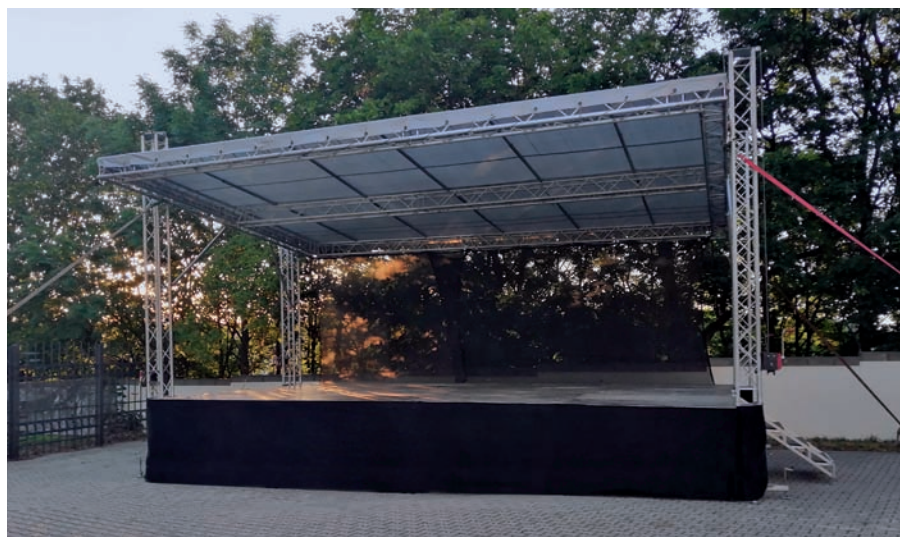

Pultová střecha 8 x 6 m
Quatro

Flat roof 8 x 6 m / Quatro
Flachdach 8 x 6 m / Quatro



Oblouková střecha 10 x 8 m
Quatro

Arched roof 10 x 8 m / Quatro
Gewölbendach 10 x 8 m / Quatro





Pultová střecha 10 x 8 m
Quatro

Flat roof 10 x 6 m / Quatro
Flachdach 10 x 6 m / Quatro



Stanová střecha 4 x 6 m

Tented roof 4 x 6 m
Zeltdach 4 x 6 m



Pultová střecha 10 x 8 m
Quatro

Flat roof 10 x 8 m / Quatro
Flachdach 10 x 8 m / Quatro





Pojízdné pódium 5 x 4 m Mobile stage 5 x 4 m
ST 20 Mobile Bühne 5 x 4 m

Celková hmotnost max. 2700 kg, zatížení podlahy pódia cca 250 kg/m², stavba 45 min.
Total weight max. 2700 kg, stage floor load approx. 250 kg/m², construction 45 min.
Gesamtgewicht max. 2700 kg, Bodenbelastung ca. 250 kg/m², Konstruktion 45 min.



Pojízdné pódium 5 x 6 m Mobile stage 5 x 6 m
ST 30 Mobile Bühne 5 x 6 m

Celková hmotnost max. 2700 kg, zatížení podlahy pódia cca 250 kg/m², stavba 45 min.
Total weight max. 2700 kg, stage floor load approx. 250 kg/m², construction 45 min.
Gesamtgewicht max. 2700 kg, Bodenbelastung ca. 250 kg/m², Konstruktion 45 min.



Pojízdné pódium 6 x 6 m Mobile stage 6 x 6 m
ST 40 Mobile Bühne 6 x 6 m

Celková hmotnost max. 2700 kg, zatížení podlahy pódia cca 250 kg/m², stavba 45 min.
Total weight max. 2700 kg, stage floor load approx. 250 kg/m², construction 45 min.
Gesamtgewicht max. 2700 kg, Bodenbelastung ca. 250 kg/m², Konstruktion 45 min.



POJÍZDNÉ PÓDIUM

MOBILE STAGE

MOBILE BÜHNE



Pojízdné pódium 8 x 6 m Mobile stage 8 x 6 m
ST 50 Mobile Bühne 8 x 6 m

Celková hmotnost max. 3000 kg, zatížení podlahy pódia cca 250 kg/m², stavba 45 min.
Total weight max. 3000 kg, stage floor load approx. 250 kg/m², construction 45 min.
Gesamtgewicht max. 3000 kg, Bodenbelastung ca. 250 kg/m², Konstruktion 45 min.



Pojízdné pódium 10 x 6 m Mobile stage 10 x 6 m
ST 60 Mobile Bühne 10 x 6 m

Celková hmotnost max. 3500 kg, zatížení podlahy pódia cca 250 kg/m², stavba 45 min.
Total weight max. 3500 kg, stage floor load approx. 250 kg/m², construction 45 min.
Gesamtgewicht max. 3500 kg, Bodenbelastung ca. 250 kg/m², Konstruktion 45 min.



Pojízdné pódium Mobile stage ST 50, ST 40, ST 30
ST 50, ST 40, ST 30 Mobile Bühne ST 50, ST 40, ST 30





POJÍZDNÉ PÓDIUM

MOBILE STAGE
MOBILE BÜHNE





Nášlapná zábrana 1 m / ocel

Stage barrier 1 m / steel
Bühnengitter 1 m / Stahl
ZPN 01



Velikost / Size / Größe | 100 x 120 cm
Váha / Weight / Gewicht | 45 kg

Kabelová brána 0,5 m / ocel

Cable gate 0,5 m / steel
Kabeltor 0,5 m / Stahl
ZPN 02



Velikost / Size / Größe | 50 x 120 cm
Váha / Weight / Gewicht | 18 kg

Kabelová brána 1 m / ocel

Cable gate 1 m / steel
Kabeltor 1 m / Stahl
ZPN 03



Velikost / Size / Größe | 100 x 120 cm
Váha / Weight / Gewicht | 36 kg

Nášlapná zábrana - roh vnější - vnitřní / ocel

Stage barrier - outer / inner corner / steel
Bühnengitter - äußere / innere Ecke / Stahl
ZPN 04



Velikost / Size / Größe | 50 x 50 x 120 cm
Váha / Weight / Gewicht | 45 kg

Nášlapná zábrana - průchod 1 m / ocel

Stage barrier - Passage 1 m / steel
Bühnengitter - Durchgang 1 m / Stahl
ZPN 05



Velikost / Size / Größe | 100 x 120 cm
Váha / Weight / Gewicht | 35 kg

Paleta na 10 ks zábran / ocel

Pallet for stage 10 stage barriers / steel
Palette für 10 Bühnenbarriere / Stahl
ZPN 10



Velikost / Size / Größe | 100 x 100 x 100 cm
Váha / Weight / Gewicht | 30 kg

NÁŠLAPNÉ BARIÉRY

STAGE BARRIERS

BÜHNENGITTER



I Nášlapná zábrana Al. - 1 m / Stage barrier Al. - 1 m / Bühnengitter Al. - 1 m ZPN AL 01

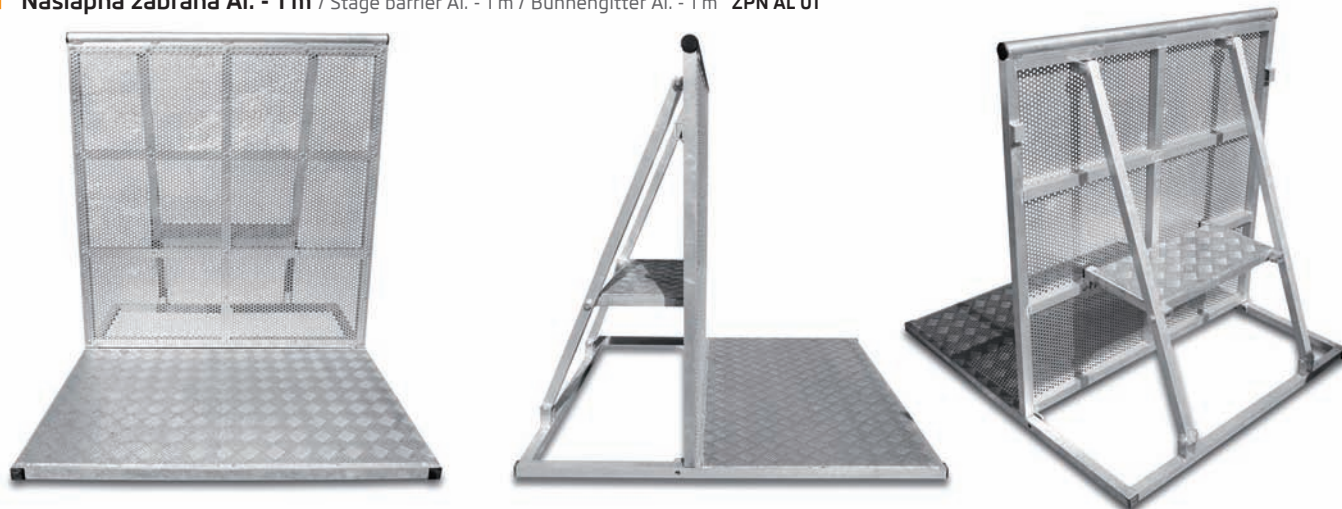

Velikost / Size / Größe | 10 x 120 cm
Váha / Weight / Gewicht | 20 kg

I Nášlapná zábrana Al. - rohová (vnější - vnitřní) / Stage barrier Al. - corner (outer - inner) / Bühnengitter Al. - Ecke (außen - innen) ZPN AL 04



Velikost / Size / Größe | 50 x 50 x 120 cm
Váha / Weight / Gewicht | 20 kg

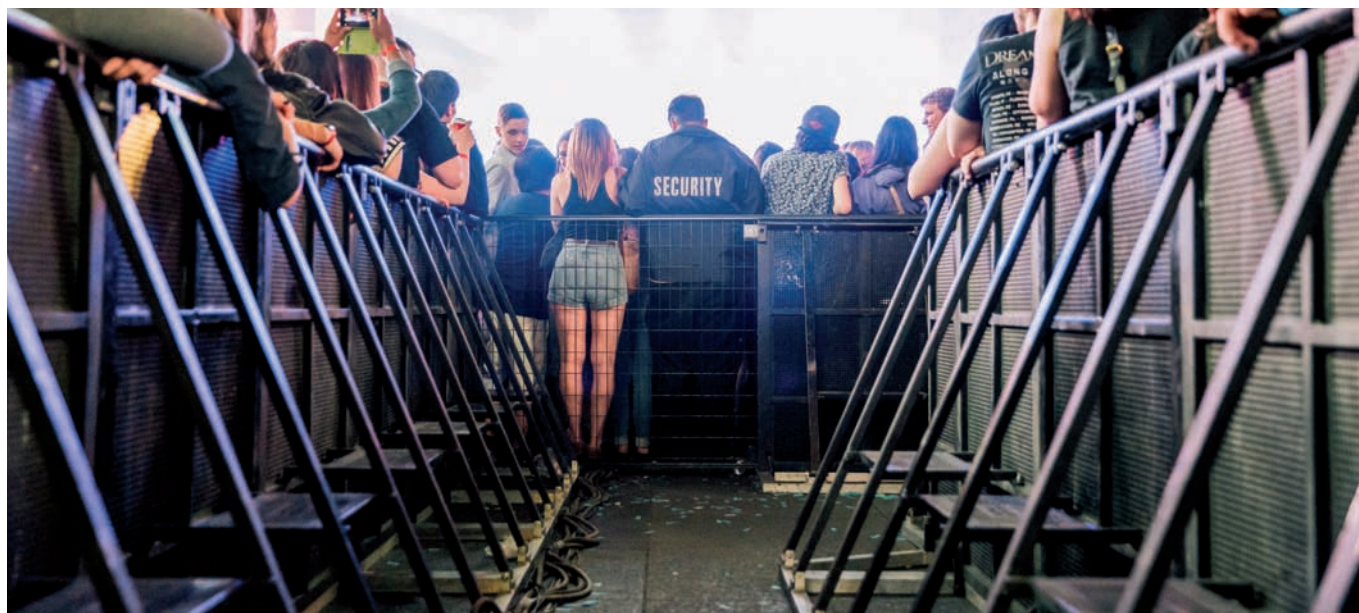



Case na 2 sedla a příslušenství

Case for 2 saddles and accessories
Case für 2 Reitsättel und Zubehör
FJ 001



Dřevěná konstrukce, polep proti oděru, kování, zámky, kolečka.
Wooden construction, abrasion resistant coating, fittings, locks, wheels.
Holzkonstruktion, abriebfeste Beschichtung, Beschlüge, Schlösser, Rollen.

Case na 1 sedlo a příslušenství

Case for 1 saddle and accessories
Case für 1 Reitsattel und Zubehör
FJ 002



Case na 2 sedla a příslušenství

Case for 2 saddles and accessories
Case für 2 Reitsättel und Zubehör
FJ 003



Dřevěná konstrukce, polep proti oděru, kování, zámky, kolečka.
Wooden construction, abrasion resistant coating, fittings, locks, wheels.
Holzkonstruktion, abriebfeste Beschichtung, Beschlüge, Schlösser, Rollen.

Maxi box pro 2 sedla a příslušenství

Maxi box for 2 saddles and accessories
Maxi Box für 2 Reitsättel und Zubehör
FJ 004



Dřevěná konstrukce, polep proti oděru, kování, zámky, kolečka, dveře, police, zásuvky.
Wooden construction, abrasion sticker, fittings, locks, wheels, doors, shelves, drawers.
Holzkonstruktion, Schleifaufkleber, Armaturen, Schlösser, Rollen, Türen, Regale, Schubladen.

Ocelový nosič přepravního boxu na přívěs

Steel carrier for a trailer box
Stahlträger für Anhängerbox
FJ 005



Ocelová konstrukce, pozink.
Steel construction, galvanized.
Stahlkonstruktion, verzinkt.



Deka do stájového boxu

Blanket for the stable box
Decke für Pferdebox
J 060



Velikost / Size / Größe | 150 x 200 cm
Váha / Weight / Gewicht | 1 kg

Závěsná taška na čištění boxu

Hanging bag for box cleaning
Hängetasche für Pferdebox - Reinigung
J 065



Velikost / Size / Größe | 65 x 20 x 38 cm
Váha / Weight / Gewicht | 0,7 kg



Velkokapacitní stany | Large capacity tent
Zelt mit großer Kapazität



Mobilní tribuna s elevací | Mobile auditorium with leveling
Mobile Tribüne mit Nivellierung



Zastřešená tribuna | Covered mobile auditorium
Überdachte mobile Tribüne



Židle, stoly, pivní sety | Chairs, tables, beer set
Stühle, Tische, Bier Set



Mobilní tribuny | Mobile auditorium
Mobile Tribüne

MOBILNÍ TANEČNÍ PARKET

MOBILE DANCE FLOOR

MOBILTANZPARKETT



Mobilní taneční parket - sestava

Mobile dance floor - set
Mobiltanzparkett - Set

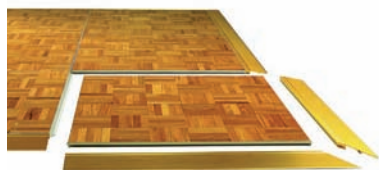

Segmety 125 x 100 cm a 62,5 x 100 cm, parketový povrch, hliníkový nosný rám, zámkové spoje, krajové lišty.
Segments 125 x 100 cm and 62,5 x 100 cm, parquet surface, aluminium support frame, lock joints, edge bars.
Segmente 125 x 100 cm und 62,5 x 100 cm, Parkettfläche, Halterahmen aus Aluminium, Verriegelungsgelenke, Kantenleiste.

Zámkový spoj

Lock connection
Schlossverbindung

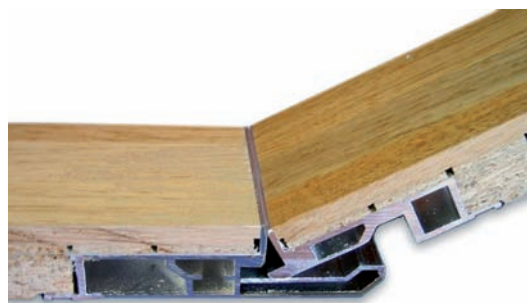

Al. profil zámkového spoje - zaklapávací.
Al. profile of lock joint - snap.
Al. Profil des Sperrgelenks - Schnappenbildung.

Převážní vozík

Handcart
Transportwagen



Ocelová konstrukce, otočná kolečka s brzdou, madlo, boční zábradlí.
Steel construction, swivel wheels with brake, handrail, side rail.
Stahlkonstruktion, Schwenkroller mit Bremse, Handschiene, Seitenschiene.

Jednoduchá stavba

Simple construction
Einfacher Bau



Souvislá, stabilní a pevná plocha. Variabilní velikost.
Continuous, stable and solid surface. Variable size.
Kontinuierliche, stabile und feste Oberfläche. Variable Größe.

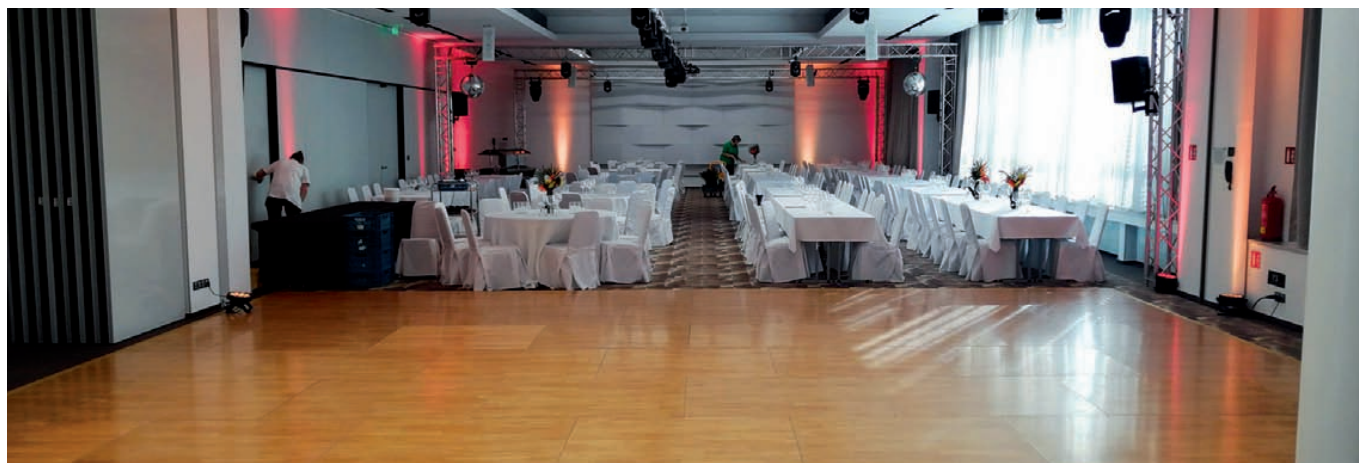

PARAVANY, PLOTY, ZÁBRANY

DIVIDER, FENCING, BARRIER

PARAVENT, ZAUN, BARRIERE



Paravan - krycí zástěna

Divider
Paravent
ZPA 01



Velikost výkrytu - teleskopické Al. stojny 1,8-4,2 m / teleskopické břevno 1,9-3 m. Výšková aretace, ocelové základny, samozhášecí textilie.
Sheet size - telescopic Al. stands 1,8-4,2 m / telescopic bar 1,9-3 m. Height locking, steel bases, self-extinguishing fabrics.
Deckungsgröße - teleskopischer Al. ständer 1,8- 4,2 m / Teleskopbalken 1,9- 3 m. Höhenverriegelung, Stahlbasen, selbstlöschende Stoffe.

Plotová zábrana 2 x 1 m

Fencing barrier 2 x 1 m
Zaunbarriere 2 x 1 m
ZP 01



Ocelová konstrukce - pozink.
Steel construction - zinc.
Stahlbau - Zink.

Plotová zábrana 2 x 1 m

Fencing barrier 2 x 1 m
Zaunbarriere 2 x 1 m
ZP 02



Ocelová konstrukce - pozink.
Steel construction - zinc.
Stahlbau - Zink.

Lanové zábrany

Cable Barrier
Seilbarriere



Ocelová konstrukce - chrom / leštěná mosaz, lana, samonavíjecí pásy, informační tabulky.
Steel construction - chrome / polished brass, ropes, self-winding tapes, information tables.
Stahlbau - Chrom / poliertes Messing, Seile, selbstwickelnde Bänder, Informationsschilder.



KABELOVÉ PŘEJEZDY

CABLE CROSSOVER

KABEL ÜBERGANG



DEFENDER ULTRA L AH 85600

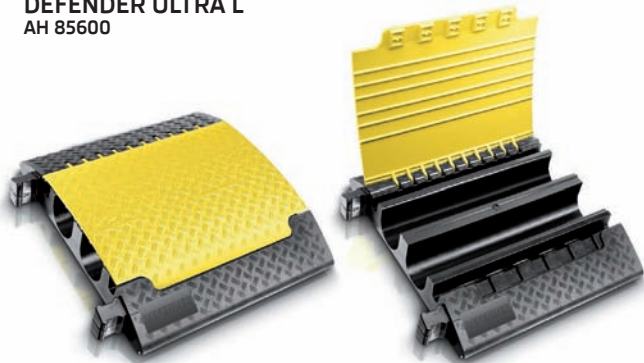

700 x 756 x 139 mm, 32 kg, 5T, průchod: 2x - 120 x 113 mm, 1x - 33 x 50 mm
700 x 756 x 139 mm, 32 kg, 5T, inputs: 2x - 120 x 113 mm, 1x - 33 x 50 mm
700 x 756 x 139 mm, 32 kg, 5T, Durchgänge: 2x - 120 x 113 mm, 1x - 33 x 50 mm

DEFENDER XXL AH 85500

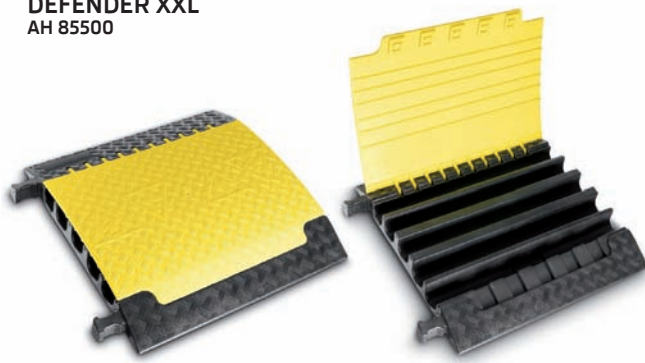

700 x 696 x 87 mm, 21,4 kg, 5T, průchod: 1x - 60 x 63 mm, 4x - 60 x 60 mm
700 x 696 x 87 mm, 21,4 kg, 5T, inputs: 1x - 60 x 63 mm, 4x - 60 x 60 mm
700 x 696 x 87 mm, 21,4 kg, 5T, Durchgänge: 1x - 60 x 63 mm, 4x - 60 x 60 mm

DEFENDER 3 CABLE CROSSOVER AH 85002



1050 x 605 x 73 mm, 27 kg, 5T, průchod: 1x - 45 x 50 mm, 2x - 52 x 49 mm
1050 x 605 x 73 mm, 27 kg, 5T, inputs: 1x - 45 x 50 mm, 2x - 52 x 49 mm
1050 x 605 x 73 mm, 27 kg, 5T, Durchgänge: 1x - 45 x 50 mm, 2x - 52 x 49 mm

DEFENDER 3 CABLE CROSSOVER 45° AH 85009



45° pro DEFENDER 3
45° for DEFENDER 3
45° mit DEFENDER 3

DEFENDER MIDI 5 LUX AH 85300LUX



870 x 538 x 55 mm, 13,5 kg, 5T, průchod: 5x - 34 x 36 mm
870 x 538 x 55 mm, 13,5 kg, 5T, inputs: 5x - 34 x 36 mm
870 x 538 x 55 mm, 13,5 kg, 5T, Durchgänge: 5x - 34 x 36 mm

DEFENDER MIDI C 45° AH 85310



45° pro DEFENDER MIDI 5 LUX
45° for DEFENDER MIDI 5 LUX
45° mit DEFENDER MIDI 5 LUX

DEFENDER MINI AH 85200



1050 x 290 x 50 mm, 6 kg, 2T, průchod: 1x - 35 x 35 mm, 2x - 35 x 30 mm
1050 x 290 x 50 mm, 6 kg, 2T, inputs: 1x - 35 x 35 mm, 2x - 35 x 30 mm
1050 x 290 x 50 mm, 6 kg, 2T, Durchgänge: 1x - 35 x 35 mm, 2x - 35 x 30 mm

DEFENDER NANO AH 85150



1100 x 285 x 32 mm, 4,8 kg, 2T, průchod: 6x - 17 x 18 mm
1100 x 285 x 32 mm, 4,8 kg, 2T, inputs: 6x - 17 x 8 mm
1100 x 285 x 32 mm, 4,8 kg, 2T, Durchgänge: 6x - 17 x 18 mm



KABELOVÉ PŘEJEZDY

CABLE CROSSOVER

KABEL ÜBERGANG



DEFENDER COMPACT

AH 85100



810 x 410 x 37 mm, 7 kg, průchod: 1x - 28 x 30 mm, 6x - 28 x 23 mm
 810 x 410 x 37 mm, 7 kg, inputs: 1x - 28 x 30 mm, 6x - 28 x 23 mm
 810 x 410 x 37 mm, 7 kg, Durchgänge: 1x - 28 x 30 mm, 6x - 28 x 23 mm

DEFENDER OFFICE

AH 85160



865 x 125 x 20 mm, 1,2 kg, průchod: 2x - 10 x 10 mm, 2x - 12 x 12 mm
 865 x 125 x 20 mm, 1,2 kg, inputs: 2x - 10 x 10 mm, 2x - 12 x 12 mm
 865 x 125 x 20 mm, 1,2 kg, Durchgänge: 2x - 10 x 10 mm, 2x - 12 x 12 mm

WHEELCHAIR RAMP

85305 SET



Bezpečný a komfortní přejezd pro vozíčkáře, chodce atd.
 Safe and comfortable crossing for wheelchairs, walkers etc.
 Sichere und bequeme Überfahrt für Rollstühle, Fußgänger usw.

FINE RIB RUBBER

AH 85970



Elastická černá gumová podložka, tloušťka 2,6 mm ± 0,2 mm, délka 10 m
 Elastic black rubber mat, thickness 2.6 mm ± 0.2 mm, length 10 m
 Elastische schwarze Gummimatte, Dicke 2,6 mm ± 0,2 mm, Länge 10 m

DEFENDER MIDI 4C BLK

AH 85301



870 x 538 x 55 mm, 13,5 kg, 5T, průchod: 1x - 80 x 36 mm, 3x - 34 x 36 mm
 870 x 538 x 55 mm, 13,5 kg, 5T, inputs: 1x - 80 x 36 mm, 3x - 34 x 36 mm
 870 x 538 x 55 mm, 13,5 kg, 5T, Durchgänge: 1x - 80 x 36 mm, 3x - 34 x 36 mm

DEFENDER BOX

85 BOX



1250 x 1285 x 840 mm, 50,5 kg, 1T, ideální pro transport kabelových chrániček
 1250 x 1285 x 840 mm, 50,5 kg, 1T, ideal for storage and transportation of cable protectors
 1250 x 1285 x 840 mm, 50,5 kg, 1T, ideal für Aufbewahrung und Transport des Kabelschutzes



KABELOVÉ PŘEJEZDY

CABLE CROSSOVER

KABEL ÜBERGANG



KABELOVÝ MOST S VLOŽKOU

Cable bridge with insert
Kabelbrücke mit Einlage
236-237



1000 x 490 x 70 mm, 24,5 kg, 7 T, 2x průchod 40 x 35 mm
1000 x 490 x 70 mm, 24,5 kg, 7 T, 2x inputs 40 x 35 mm
1000 x 490 x 70 mm, 24,5 kg, 7 T, 2x Durchgänge 40 x 35 mm

KABELOVÝ MOST S VLOŽKOU - ŽLUTÝ

Cable bridge with inlay insert - yellow
Kabelbrücke mit Einlage - Gelb
236 B-237

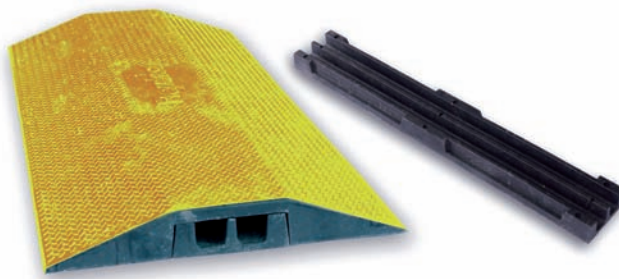

1000 x 490 x 70 mm, 24,5 kg, 7 T, 2x průchod 40 x 35 mm
1000 x 490 x 70 mm, 24,5 kg, 7 T, 2x inputs 40 x 35 mm
1000 x 490 x 70 mm, 24,5 kg, 7 T, 2x Durchgänge 40 x 35 mm

KABELOVÝ MOST S VLOŽKOU

Cable bridge with insert
Kabelbrücke mit Einlage
265-266



800 x 600 x 80 mm, 29,4 kg, 7 T, 2x průchod 40 x 35 mm
800 x 600 x 80 mm, 29,4 kg, 7 T, 2x inputs 40 x 35 mm
800 x 600 x 80 mm, 29,4 kg, 7 T, 2x Durchgänge 40 x 35 mm

KABELOVÝ MOST S VLOŽKOU - ŽLUTÝ

Cable bridge with insert - yellow
Kabelbrücke mit Einlage - Gelb
265 B-266

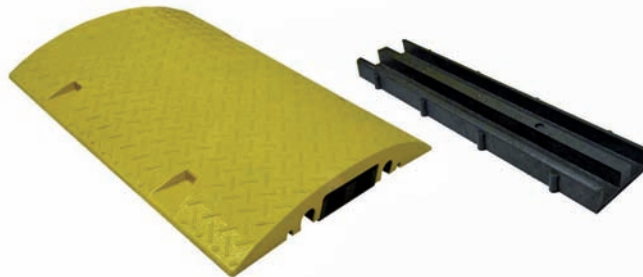

800 x 600 x 80 mm, 29,4 kg, 7 T, 2x průchod 40 x 35 mm
800 x 600 x 80 mm, 29,4 kg, 7 T, 2x inputs 40 x 35 mm
800 x 600 x 80 mm, 29,4 kg, 7 T, 2x Durchgänge 40 x 35 mm

KABELOVÝ MOST S VÍKEM

Cable bridge with cover
Kabelbrücke mit Deckel
270-271



800 x 600 x 60 mm, 24 kg, 7 T, 5x průchod 25 x 25 mm
800 x 600 x 80 mm, 24 kg, 7 T, 5x inputs 25 x 25 mm
800 x 600 x 80 mm, 24 kg, 7 T, 5x Durchgänge 25 x 35 mm

KABELOVÝ MOST S VÍKEM - ŽLUTÝ

Cable bridge with cover - yellow
Kabelbrücke mit Deckel - Gelb
270-271 B



800 x 600 x 60 mm, 24 kg, 7 T, 5x průchod 25 x 25 mm
800 x 600 x 80 mm, 24 kg, 7 T, 5x inputs 25 x 25 mm
800 x 600 x 80 mm, 24 kg, 7 T, 5x Durchgänge 25 x 35 mm

KŘÍŽOVATKA S VÍKEM

Crossway with cover
Kreuzung mit Deckel
270 K-271 K



800 x 800 x 60 mm, 36 kg, 7 T, 5x průchod 25 x 25 mm
800 x 800 x 60 mm, 36 kg, 7 T, 5x inputs 25 x 25 mm
800 x 800 x 60 mm, 36 kg, 7 T, 5x Durchgänge 25 x 35 mm

KŘÍŽOVATKA S VÍKEM - ŽLUTÁ

Crossway with cover - yellow
Kreuzung mit Deckel - Gelb
270 K-271 KB



800 x 800 x 60 mm, 36 kg, 7 T, 5x průchod 25 x 25 mm
800 x 800 x 60 mm, 36 kg, 7 T, 5x inputs 25 x 25 mm
800 x 800 x 60 mm, 36 kg, 7 T, 5x Durchgänge 25 x 35 mm



KABELOVÉ PŘEJEZDY

CABLE CROSSOVER

KABEL ÜBERGANG



KABELOVÝ MOST S VÍKEM - ROH ŽLUTÝ

Cable bridge with cover - corner yellow
Kabelbrücke mit Deckel - Ecke Gelb
270 R-271 BR



500 x 430 x 60 mm, 24 kg, 7 T, 5x průchod 25 x 25 mm
500 x 430 x 60 mm, 24 kg, 7 T, 5x inputs 25 x 25 mm
500 x 430 x 60 mm, 24 kg, 7 T, 5x Durchgänge 25 x 25 mm

KABELOVÝ MOST S VÍKEM - ROH

Cable bridge with cover - corner
Kabelbrücke mit Deckel - Ecke
270 R-271 R



500 x 430 x 60 mm, 24 kg, 7 T, 5x průchod 25 x 25 mm
500 x 430 x 60 mm, 24 kg, 7 T, 5x inputs 25 x 25 mm
500 x 430 x 60 mm, 24 kg, 7 T, 5x Durchgänge 25 x 25 mm

KABELOVÁ CHRÁNIČKA

Cable protection
Kabelschutz
277-278



800 x 170 x 155 mm, 7,5 kg, 1x průchod 160 x 145 mm
800 x 170 x 155 mm, 7,5 kg, 1x inputs 160 x 145 mm
800 x 170 x 155 mm, 7,5 kg, 1x Durchgänge 160 x 145 mm

KABELOVÁ CHRÁNIČKA - KŘÍŽOVATKA

Cable protection - crossway
Kabelschutz - Kreuzung
277-278 K



800 x 800 x 155 mm, 12,5 kg, 1x průchod 160 x 145 mm
800 x 800 x 155 mm, 12,5 kg, 1x inputs 160 x 145 mm
800 x 800 x 155 mm, 12,5 kg, 1x Durchgänge 160 x 145 mm

KABELOVÁ CHRÁNIČKA - ROH

Cable protection - corner
Kabelschutz - Ecke
277-278 LO



520 x 520 x 155 mm, 7,5 kg, 1x průchod 160 x 145 mm
520 x 520 x 155 mm, 7,5 kg, 1x inputs 160 x 145 mm
520 x 520 x 155 mm, 7,5 kg, 1x Durchgänge 160 x 145 mm

KABELOVÁ CHRÁNIČKA - T SPOJKA

Cable protection - T junction
Kabelschutz - T Verbindungsstück
277-278 T



800 x 240 x 155 mm, 7,5 kg, 1x průchod 160 x 145 mm
800 x 240 x 155 mm, 7,5 kg, 1x inputs 160 x 145 mm
800 x 240 x 155 mm, 7,5 kg, 1x Durchgänge 160 x 145 mm

KABELOVÁ CHRÁNIČKA - L ROH

Cable protection - L corner
Kabelschutz - L Ecke
277-278 ZO



350 x 350 x 155 mm, 5 kg, 1x průchod 160 x 145 mm
520 x 520 x 155 mm, 5 kg, 1x inputs 160 x 145 mm
520 x 520 x 155 mm, 5 kg, 1x Durchgänge 160 x 145 mm

KABELOVÝ MOST MALÝ ŽLUTÝ

Cable bridge small - yellow
Kabelbrücke klein - Gelb
290 B



800 x 150 x 55 mm, 4 kg, 1x průchod 25 mm
800 x 150 x 55 mm, 4 kg, 1x inputs 25 mm
800 x 150 x 55 mm, 4 kg, 1x Durchgänge 25 mm



PODLAHOVÉ DESKY

FLOOR PLATE

BODENPLATTE



Deska zátěžová - slza

Loading board - Teardrop
Schwerlastplatte - Tropfen
102 S

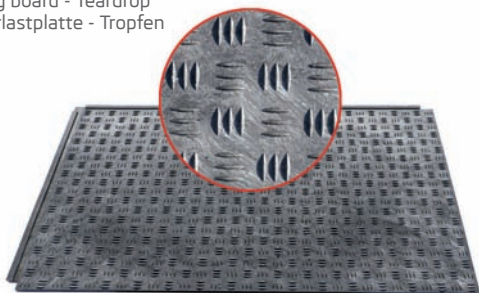

1200 x 800 mm, 34 kg, chemicky stabilní, protipožární
1200 x 800 mm, 34 kg, chemically stable, fire resistant
1200 x 800 mm, 34 kg, chemisch stabil, feuerfest

Deska zátěžová

Loading board
Schwerlastplatte
102



1200 x 800 mm, 32 kg, chemicky stabilní, protipožární
1200 x 800 mm, 32 kg, chemically stable, fire resistant
1200 x 800 mm, 32 kg, chemisch stabil, feuerfest

Deska univerzální - interiérová

Universal board - interior
Universalplatte - Interieur
106

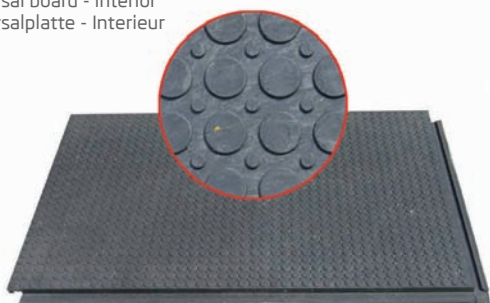

1200 x 800 mm, 28,5 kg, chemicky stabilní, protipožární
1200 x 800 mm, 28,5 kg, chemically stable, fire resistant
1200 x 800 mm, 28,5 kg, chemisch stabil, feuerfest

Deska paddock - děrovaná

Paddock board - perforated
Paddockplatte - perforiert
113 A

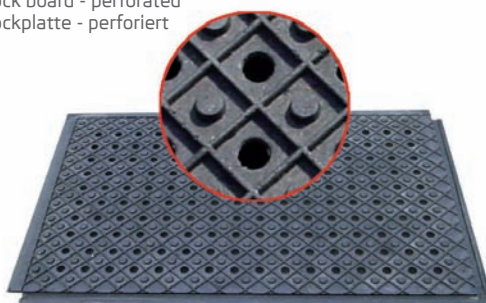

1200 x 800 mm, 27 kg, díry ø 25 mm, chemicky stabilní, protipožární
1200 x 800 mm, 27 kg, holes ø 25 mm, chemically stable, fire resistant
1200 x 800 mm, 27 kg, Löcher ø 25 mm, chemisch stabil, feuerfest

Deska paddock

Paddock board
Paddockplatte
113

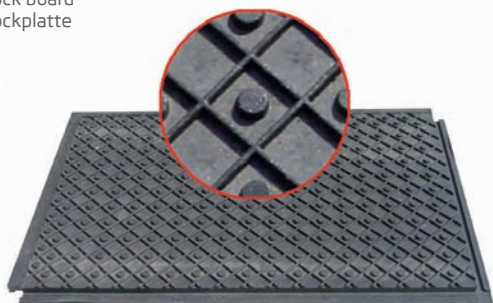

1200 x 800 mm, 28 kg, chemicky stabilní, protipožární
1200 x 800 mm, 28 kg, chemically stable, fire resistant
1200 x 800 mm, 28 kg, chemisch stabil, feuerfest

Deska univerzální - interiérová

Universal interior board
Universal-Interieurplatte
106

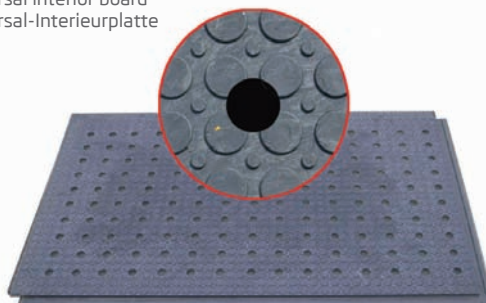

1200 x 800 mm, 28,5 kg, chemicky stabilní, protipožární
1200 x 800 mm, 28,5 kg, chemically stable, fire resistant
1200 x 800 mm, 28,5 kg, chemisch stabil, feuerfest

Deska interiérová

Interior board
Interieurplatte
115

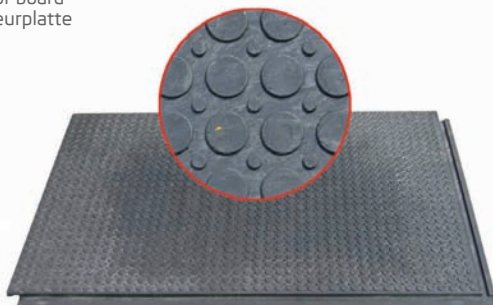

1200 x 800 mm, 20 kg, chemicky stabilní, protipožární
1200 x 800 mm, 20 kg, chemically stable, fire resistant
1200 x 800 mm, 20 kg, chemisch stabil, feuerfest

Deska interiérová - hladká děrovaná

Interior board plain - perforated
Interieurplatte glatt perforiert
117 A

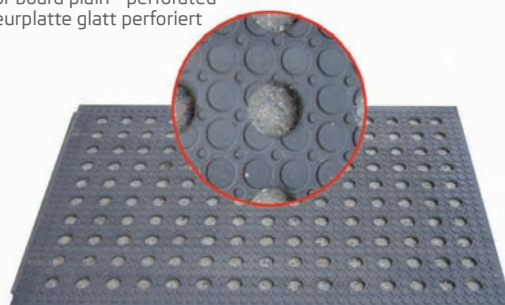

1200 x 800 mm, 13,5 kg, díry ø 40 mm, chemicky stabilní, protipožární
1200 x 800 mm, 13,5 kg, holes ø 40 mm, chemically stable, fire resistant
1200 x 800 mm, 13,5 kg, Löcher ø 40 mm, chemisch stabil, feuerfest





Deska interiérová hladká

Interior board plain
 Interieurplatte glatt
117

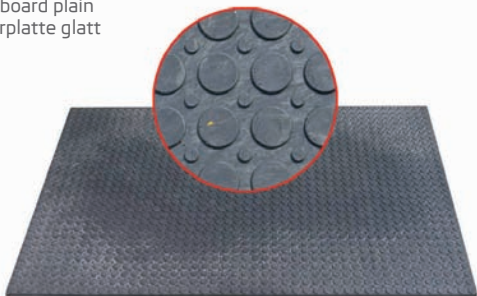

1200 x 800 mm, 16,5 kg, chemicky stabilní, protipožární
 1200 x 800 mm, 16,5 kg, chemically stable, fire resistant
 1200 x 800 mm, 16,5 kg, chemisch stabil, feuerfest

Deska stájová hladká

Stable board plain
 Stallplatte glatt
118

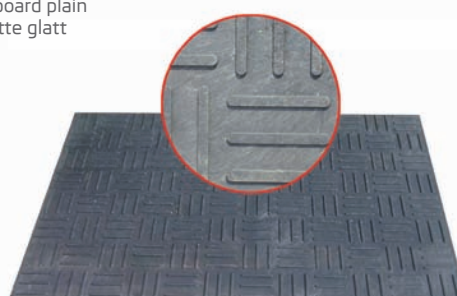

1200 x 800 mm, 16,5 kg, chemicky stabilní, protipožární
 1200 x 800 mm, 16,5 kg, chemically stable, fire resistant
 1200 x 800 mm, 16,5 kg, chemisch stabil, feuerfest

Deska oboustranná interiérová

Double sides interior board
 Doppelseitige Interieurplatte
120

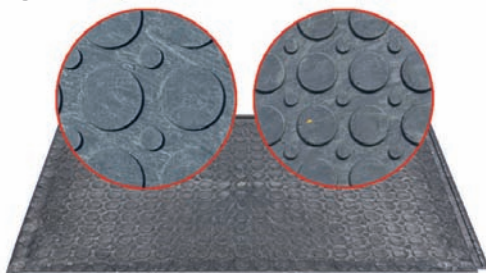

1200 x 800 mm, 24 kg, chemicky stabilní, protipožární
 1200 x 800 mm, 24 kg, chemically stable, fire resistant
 1200 x 800 mm, 24 kg, chemisch stabil, feuerfest

Deska kuličková - puzzle

Ball point board - Puzzle
 Kugelkopfplatte - Puzzle
121 P

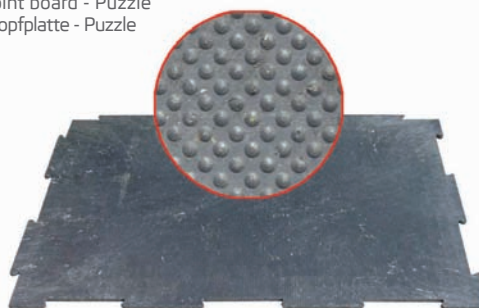

1160 x 780 mm, 13,5 kg, chemicky stabilní, protipožární
 1160 x 780 mm, 13,5 kg, chemically stable, fire resistant
 1160 x 780 mm, 13,5 kg, chemisch stabil, feuerfest

Deska interiérová - děrovaná

Interior board - perforated
 Interieurplatte - perforiert
115 A

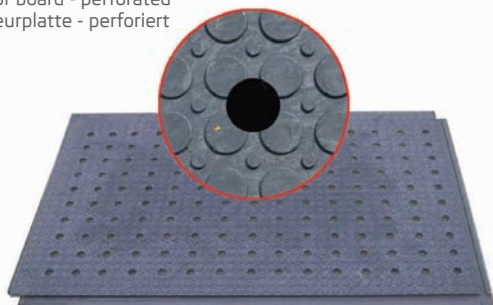

1200 x 800 mm, 19 kg, chemicky stabilní, protipožární
 1200 x 800 mm, 19 kg, chemically stable, fire resistant
 1200 x 800 mm, 19 kg, chemisch stabil, feuerfest

Deska hladká interiérová - děrovaná

Interior plain board - perforated
 Interieurplatte glatt - perforiert
117 A

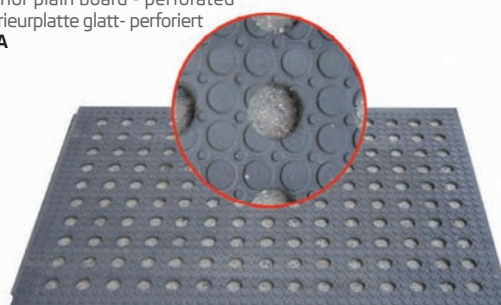

1200 x 800 mm, 13,5 kg, díry ø 40 mm, chemicky stabilní, protipožární
 1200 x 800 mm, 13,5 kg, holes ø 40 mm, chemically stable, fire resistant
 1200 x 800 mm, 13,5 kg, Löcher ø 40 mm, chemisch stabil, feuerfest

Nájezd

Ramp
 Rampe
251



400 x 100 x 22 mm, 0,6 kg, chemicky stabilní, protipožární
 400 x 100 x 22 mm, 0,6 kg, chemically stable, fire resistant
 400 x 100 x 22 mm, 0,6 kg, chemisch stabil, feuerfest

Zátěžový rošt

Heavy duty grid
 Lastraster
103 R

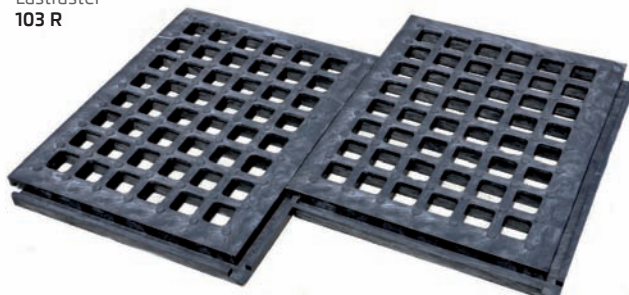

800 x 600 mm, 11 kg, chemicky stabilní, protipožární
 800 x 600 mm, 11 kg, chemically stable, fire resistant
 800 x 600 mm, 11 kg, chemisch stabil, feuerfest



Pódia
Stage
Bühne



- prostorová a výšková variabilita
- interiérové i exteriérové provedení
- teleskopické nebo fixní nohy
- protiskluzový povrch, nosnost 750 kg/m²
- trussová Al. konstrukce střechy
- stavba na nerovném terénu



Tribuny
Auditoriums
Tribüne



- teleskopické nebo fixní nohy
- hloubka stupně většinou 1m
- elevace po 20, 30, 40 cm
- stavba v interiéru i exteriéru
- prostorová a výšková variabilita
- protiskluzový povrch, zátěžové podlahy



Pojízdné pódium
Mobile stage
Mobilbühne

- jednoduchá doprava
- skládací konstrukce
- rychlá stavba
- minimální náklady
- výšková variabilita v terénu
- protiskluzový povrch, zátěžové podlahy

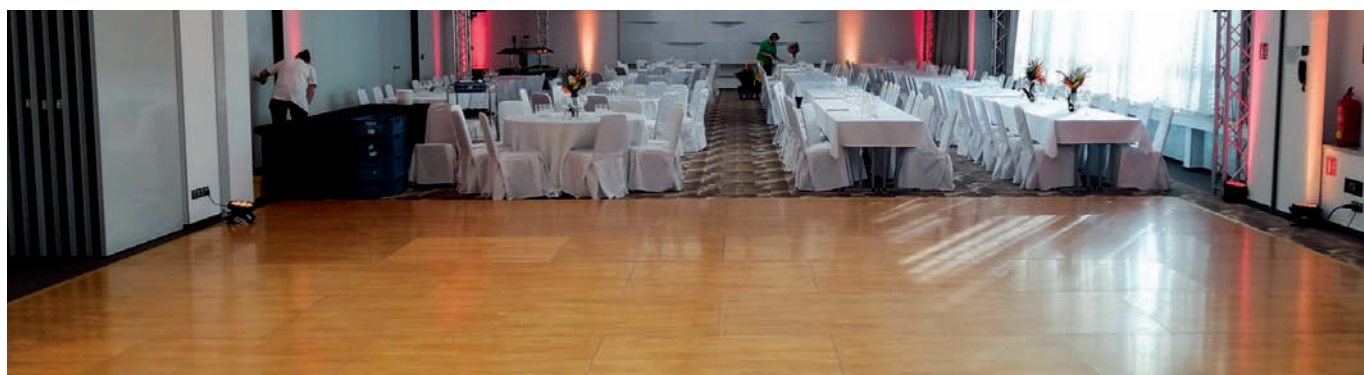

Taneční parket
Dance floor
Tanzparkett

- jednoduché rozložení i složení
- povrch odolný proti vodě a oděru
- snadná přeprava
- reprezentativní vzhled
- segmenty 1,25 x 1 m
- okrajové lišty



Šiba s.r.o., Fügnerova 263, 252 28 Černošice, Czech Republic
tel.: +420 251 643 133 | fax: +420 251 643 180 | e-mail: siba@siba.cz
www.siba.cz